

SHERIFF

ZX-1000 SHERIFF

АВТОМОБИЛЬНАЯ ОХРАННАЯ СИСТЕМА С ДВУХСТОРОННЕЙ СВЯЗЬЮ, ШЕСТЬЮ СЕРВИСНЫМИ КАНАЛАМИ, ИНТЕРАКТИВНЫМ LCD-ПЕЙДЖЕРОМ, СИСТЕМАМИ ПАССИВНОЙ И АКТИВНОЙ ЗАЩИТЫ ОТ УГОНА И ЗАХВАТА АВТОМОБИЛЯ, АВТОМАТИЧЕСКИМ ЗАПУСКОМ ДВИГАТЕЛЯ

РУКОВОДСТВО ПО УСТАНОВКЕ

Оглавление

Установка основных компонентов системы	
Основной блок	38
Сирена	39
Концевой выключатель капота или багажника	39
Светодиодный индикатор системы	39
Переключатель Valet	39
Выключатель автоматического запуска двигателя AST	39
Датчик удара	39
Подключение проводов системы	40
Большой 22-контактный разъем системы	40
Использование датчика скорости	41
Ручное включение режима Anti-Hi-Jack	42
Управление открыванием багажника	42
Двухконтактный синий разъем VALET	43
Четырехконтактный белый разъем SHOCK SENSOR1	43
Четырехконтактный белый разъем SENSOR2	43
Разъем центрального замка [управление блокированием замков дверей из салона автомобиля]	43
6-контактный силовой разъем управления электроприводами замков дверей автомобиля	43
8-контактный разъем управления запуском двигателя	44
Пример использования линий IGN1 (+), IGN2(+) в режиме турботаймера	45
Стандартные конфигурации отпирания/запирания замков дверей автомобиля	45
Дополнительные полезные схемы управления центральным замком	46
Дополнительные полезные схемы управления внутрисалонным освещением	47
Завершение установки системы	48
Схемы соединений ZX-1000 SHERIFF в режиме автозапуска двигателя	48
Схема включения ZX-1000 SHERIFF	50
Комплектация ZX-1000 SHERIFF	50
Основные технические характеристики	51
Глоссарий (часто используемые термины и обозначения)	51

Установка основных компонентов системы

Основной блок (модуль управления)

Выберите в пассажирском салоне место для установки основного блока системы (за приборной панелью автомобиля) и закрепите блок с помощью двух винтов. Также основной блок системы может быть закреплён с помощью кабельных стяжек.

Никогда не устанавливайте основной блок системы в отсеке двигателя автомобиля, потому что корпус данного модуля негерметичен. Также следует избегать установку данного блока непосредственно на штатные электронные узлы автомобиля. Электронные узлы автомобиля могут служить источником радиочастотных помех, что, в свою очередь, может привести к сокращению рабочего расстояния передатчика системы или появлению перерывов в работе системы.

Сирена

Для установки сирены выберите в отсеке двигателя место, в котором сирена будет защищена от доступа со стороны днища или арок передних колес автомобиля. В выбранном для установки сирены месте отсека двигателя не должно быть горячих или движущихся деталей. Сирена должна быть направлена вниз, чтобы избежать накопления в ней воды, а раструб должен быть направлен из отсека двигателя наружу для максимального распространения звука. Закрепите сирену в выбранном месте на специальном кронштейне с помощью винтов.

Концевой выключатель капота или багажника

Концевой выключатель, входящий в комплект данной системы, предназначен для защиты зон багажника (задней двери в автомобилях с кузовом "хэтчбек" или "универсал") или капота автомобиля. В любом случае концевой выключатель должен закрепляться на металлической поверхности, электрически соединенной с "массой" автомобиля. Очень важно установить концевой выключатель в таком месте, где не протекает или не скапливается вода. *Также никогда не устанавливайте концевой выключатель в водоотводах, которые расположены на крыльях автомобиля вдоль капота и багажника.* Для установки концевой выключателя выберите место, защищенное резиновым уплотнителем при закрытом капоте или крышке багажника. Концевой выключатель может быть установлен с помощью входящего в комплект кронштейна или непосредственно в отверстие диаметром 6 мм (1/4 дюйма), просверленное в кузове автомобиля. В любом случае концевой выключатель должен быть установлен таким образом, чтобы капот или крышка багажника при закрывании нажимали на концевой выключатель и перемещали его движущийся контакт не меньше, чем на 6 мм, а при открывании позволяли движущемуся контакту полностью подняться.

Светодиодный индикатор системы

Светодиодный индикатор расположен в антенном модуле и состоит из двух светодиодов. Светодиодный индикатор позволяет оценить состояние охранной системы и является визуальным предупреждением для потенциальных грабителей и угонщиков. Как правило антенный модуль устанавливается на лобовом стекле автомобиля в таком месте, где он будет хорошо виден как с водительского сиденья, так и снаружи через стекло автомобиля.

Переключатель Valet

Для установки переключателя **Valet** выберите такое место, в котором водитель автомобиля мог бы легко им воспользоваться. Рекомендуется использовать определенные методы маскировки, что повысит уровень защищенности системы и затруднит действия угонщиков. Кнопочный переключатель **Valet** может быть закреплен на приборной панели автомобиля снизу со стороны водителя.

Выключатель автоматического запуска двигателя AST

Установите переключатель AST в месте, удобном для пользования. Переключатель AST может быть закреплен на приборной панели автомобиля снизу со стороны водителя.

Датчик удара

Для установки датчика удара выберите ровную твердую поверхность на перегородке, разделяющей отсек двигателя и салон автомобиля, со стороны пассажирского салона. Закрепите датчик удара в выбранном месте с помощью двух самонарезающихся винтов. Также датчик можно закрепить на стойках, к которым крепится приборная панель автомобиля, с помощью кабельных стяжек.

Независимо от того, какой метод крепления датчика удара используется, необходимо обеспечить свободный доступ к потенциометру регулировки чувствительности датчика, который может потребоваться для последующей настройки системы.

Подключение проводов системы



ВАЖНО!

При подключении дополнительных реле к выходам охранной системы убедитесь в наличии демпфирующего диода на контактах управления реле. Подключайте выход охранной системы к дополнительному реле только со стороны анода демпфирующего диода. Делайте все подключения проводов охранной системы только со снятыми предохранителями цепей питания охранной системы. При отсутствии демпфирующего диода в составе дополнительного реле полярность его подключения произвольная.

Предупреждение

Непосредственное подключение слаботочных выходов каналов к исполнительному сильно-точному входу цепи открывания замка багажника автомобиля, а также к входу некоторых устройств дистанционного запуска двигателя автомобиля приведет к повреждению основного блока охранной системы.

Большой 22-контактный разъем системы

СВЕТ — **белый провод:** импульсный выход +12 В для управления габаритными огнями автомобиля (максимальный ток 15 А). В данный провод врезана диодная развязка для подключения к раздельным цепям габаритов автомобиля.

Подключите данные провода к проводам положительной полярности цепей габаритных огней автомобиля.

Красный провод, защищенный предохранителем 15 А: постоянный источник питания +12 В.

Данный провод используется для питания силовых встроенных цепей - управление габаритным светом автомобиля.

Красный провод с белой полосой, защищенный предохранителем 5 А: постоянный источник питания +12 В.

Данный провод используется для питания всех основных цепей системы

СИРЕНА(+) — **белый провод с черной полосой:** выход управления сирены (+12 В).

Проложите данный провод через отверстие с резиновой втулкой, которое имеется в перегородке между отсеком двигателя и салоном автомобиля, к тому месту, в котором установлена сирена.

Соедините белый провод с черной полосой с красным проводом сирены (управляющий сигнал +12 В).

Подсоедините черный провод сирены, к "массе" (металлической детали кузова автомобиля).

МАССА — **черный провод:** вход подачи питания ("масса").

Подключите черный провод к "массе" (металлической детали кузова автомобиля). Не перепутайте данный провод с тонким черным проводом антенны, который подключен к основному блоку системы отдельно, а не в жгуте проводов.

DOOR(+) — **фиолетовый провод:** вход для подключения концевых выключателей дверей положительной полярности (большинство автомобилей Форд и некоторые автомобили неамериканского производства). Подключите фиолетовый провод системы к положительному выходу одного из концевых выключателей дверей автомобиля, так как в большинстве автомобилей концевые выключатели дверей подключены параллельно.

Примечание

Не подключайте фиолетовый провод системы, если автомобиль имеет цепь концевых выключателей дверей отрицательной полярности (в этом случае используется коричневый провод системы).

DOOR(-) — **коричневый провод:** вход для подключения концевых выключателей дверей отрицательной полярности (автомобили "Дженерал Моторс" и большинство автомобилей неамериканского производства). Подключите коричневый провод системы к отрицательному выходу одного из концевых выключателей дверей автомобиля.

Примечание

Не подключайте коричневый провод системы, если автомобиль имеет цепь концевых выключателей дверей положительной полярности (в этом случае подключается фиолетовый провод системы).

Желтый провод "ЗАЖИГАНИЕ" IGN IN: вход для подключения к проводу зажигания +12 В автомобиля.

Подключите данный провод к тому проводу зажигания, на который подается питание +12 В, когда ключ повернут в замке зажигания в положение "зажигание" или "стартер". Убедитесь в том, что на данный штатный провод автомобиля не подается питание, когда ключ повернут в замке зажигания в положение "выключено".

ТАХОМЕТР — зеленый провод с оранжевой полосой: подключите данный провод к низковольтному проводу сигнала тахометра автомобиля. Импульсный сигнал тахометра должен соответствовать уровню от 4 до 12 В.

СТОП(+) — **коричневый провод с черной полосой:** вход для подключения к проводу управления сигналами СТОП автомобиля положительной полярности.

ARM(-) — **оранжевый провод:** выход сигнала отрицательной полярности 500 мА

(когда система находится на охране) - нормально замкнутое реле блокировки стартера (требуется установка дополнительного реле).

Данный провод системы позволяет управлять работой реле блокировки стартера. Подключите оранжевый провод к контакту #86 реле. Соедините контакт #85 реле с проводом зажигания автомобиля, на который подается питание +12 В, когда ключ повернут в замке зажигания в положение "зажигание" и "стартер", и 0 В, когда ключ повернут в положение "выключено" (к этому же штатному проводу автомобиля подключается и желтый провод системы).

Перережьте слаботочный провод соленоида стартера автомобиля и подключите один конец перерезанного провода к контакту #87 установленного реле, а другой конец перерезанного провода к контакту #30 реле.

Примечание

Данное подключение используется в том случае, когда устанавливается нормально замкнутое реле блокировки стартера. При использовании такого подключения отключение подачи питания на охранную систему приводит к тому, что перестает работать функция блокировки стартера, а это, в свою очередь, позволяет запустить двигатель автомобиля.

ARM(-) — **оранжевый провод с белой полосой:** выход сигнала отрицательной полярности 500 мА (когда система снята с охраны) - для управления нормально разомкнутым реле блокировки (требуется установка дополнительного реле).

INST(-) — **темно-зеленый провод:** вход для подключения концевых выключателей отрицательной полярности капота или багажника.

Темно-зеленый провод — является проводом мгновенного отрицательного триггера. Данный провод необходимо подключить к ранее установленным концевым выключателям капота и багажника, второй контакт которого постоянно соединен с "массой".

INST(+) — **темно-зеленый провод с черной полосой:** вход для подключения концевых выключателей положительной полярности капота или багажника.

Темно-зеленый провод с черной полосой — является проводом мгновенного отрицательного триггера. Данный провод необходимо подключить к ранее установленным концевым выключателям капота и багажника, второй контакт которого постоянно соединен с "массой".

СПИДОМЕТР(-) — **темно-зеленый провод с коричневой полосой:** вход для подключения датчика скорости автомобилем ВАЗ или других марок с аналогичными техническими характеристиками.

Темно-зеленый провод с коричневой полосой — является проводом мгновенно-отрицательного триггера, активирующегося при трехкратном замыкании на массу входа СПИДОМЕТР(-). Данный провод необходимо подключить к сигнальному проводу датчика скорости автомобиля ВАЗ.

Использование датчика скорости

Если в Вашем автомобиле установлен электронный датчик скорости (автомобили ВАЗ), Вы можете использовать его в качестве инициатора автоматического запираения замков дверей в автомобиле или включения режима **Anti-Hi-Jack** при начале движения. Для этого:

- 1.) подключите темно-зеленый провод с коричневой полосой к сигнальному проводу датчика скорости автомобиля,
- 2.) запрограммируйте требуемые функции **F3.4/F20.3**.

Ручное включение режима Anti-Hi-Jack

Режим Anti-Hi-Jack может быть запущен вручную при использовании дополнительного кнопочного переключателя подключенного к проводу СПИДОМЕТР(-).

1. Включите функцию F20.3.
2. Включите зажигание.
3. Сделайте более 3 быстрых нажатий на кнопку Anti-Hi-Jack.
4. Система включит режим Anti-Hi-Jack.

Канал СН2 — зеленый провод с белой полосой: выход второго канала СН2.

Отрицательный выход второго канала 500 мА с задержкой активируется при нажатии и удержании на время более 1,5 сек кнопку **СН2** брелока-передатчика. Отрицательный выходной сигнал второго канала активируется согласно выбранной функции F9 таблицы программирования.

Зеленый провод с белой полосой представляет собой слаботочный транзисторный выход, поэтому он должен использоваться только для включения внешнего реле.

Предупреждение

Непосредственное подключение темно-синего провода к сильноточному выходу цепи открытия замка багажника автомобиля, а также к входу некоторых устройств дистанционного запуска двигателя автомобиля приведет к повреждению основного блока охранной системы. Схема примерного использования канала 2 приведена ниже.

Управление открыванием багажника

Подключите выбранный провод канала управления к контакту управления реле типа РТ 40 А 12 V DC (или эквивалентного автомобильного реле, рассчитанного на ток 30 - 40 А). Подключите провода к другим контактам реле в соответствии с Вашей схемой управления. Схема примерного использования канала 2 для управления открыванием багажника приведена ниже:

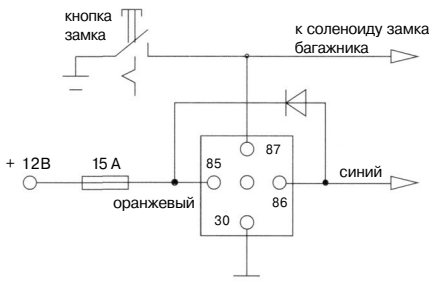

Канал СН3 — темно синий/темно синий с черной полосой: выход третьего канала системы СН3.

Выход управления по каналу **СН3** представляет собой два вывода нормально разомкнутого реле с током нагрузки не более 1 А. Канал **СН3** позволяет управлять различными дополнительными устройствами, подключаемыми к системе.

Для подачи управляющего сигнала на дополнительное устройство по каналу **СН3** используйте брелоки-передатчики согласно табл.1 табл.2 команд управления системой, а также используйте таблицу программируемых функций для выбора требуемых параметров **F10**.

Канал СН4 — зеленый провод с черной полосой: слаботочный канал управления различными дополнительными устройствами, подключаемыми к системе (максимальный ток 500 мА).

Выход канала СН4 соединяется с "массой" в течение времени активации канала.

Выход канала СН4 — слаботочный выход, предназначен для управления обмоткой дополнительного реле или эквивалентной слаботочной нагрузкой.

Для подачи управляющего сигнала на дополнительное устройство по каналу **СН4** используйте брелоки-передатчики согласно табл.1 табл.2 команд управления системой, а также используйте таблицу программируемых функций для выбора требуемых параметров **F11**.

Канал СН5 — светло синий провод с зеленой полосой: слаботочный канал управления различными дополнительными устройствами, подключаемыми к системе (максимальный ток 500 мА).

Выход канала СН5 соединяется с "массой" в течение времени активации канала.

Выход канала СН5 — слаботочный выход, предназначен для управления обмоткой дополнительного реле или эквивалентной слаботочной нагрузкой.

Для выбора функций канала используйте таблицу программируемых функций **F21**.

Канал СН6 — светло синий с черной полосой/светло синий с красной полосой: выход шестого канала системы **СН6**.

Выход управления по каналу **СН6** представляет собой два вывода нормально разомкнутого реле с током нагрузки не более 1 А. Канал **СН6** позволяет управлять различными дополнительными устройствами, подключаемыми к системе.

Для выбора функций канала используйте таблицу программируемых функций **F22**

Примечание

Если выход канала **СН6** был активизирован в то время, когда система находилась в режиме охраны, то система одновременно на некоторое время отключит датчик удара для того, чтобы открытие багажника не вызвало срабатывания системы. После того как багажник будет закрыт, система опять автоматически возьмет эту цепь под охрану.

Двухконтактный синий разъем VALET — переключатель **Valet**

Проложите черный и серый провода от переключателя **Valet** к основному блоку системы и подключите двухконтактный СИНИЙ разъем к соответствующему синему разъему на основном блоке системы.

Четырехконтактный белый разъем SHOCK SENSOR1 — датчик удара.

Проложите провода от датчика удара до основного блока системы и подключите его к системе.

Четырехконтактный белый разъем SENSOR2 — дополнительный датчик удара/объема/перемещения/наклона.

Проложите провода от дополнительного датчика до основного блока системы и подключите его к системе.

Разъем центрального замка (управление блокированием замков дверей из салона автомобиля)

Система ZX-1000 имеет трехконтактный разъем для подключения дополнительного переключателя управления блокированием замков дверей автомобиля. Установив внутри салонный переключатель, Вы можете в любое время блокировать или разблокировать замки дверей автомобиля для обеспечения Вашей безопасности. Дополнительный переключатель центрального замка в комплект системы не входит и приобретается отдельно. Используйте дополнительный разъем функции центрального замка системы как описано ниже.

Желтый провод с черной полосой LOCK(-) — блокирование замков дверей (кратковременное соединение провода с массой).

Белый провод с черной полосой UNLOCK(-) — разблокирование замков дверей (кратковременное соединение провода с массой).

Используйте трехпозиционный переключатель с двумя подпружиненными состояниями для реализации функции центрального замка.

6-контактный силовой разъем управления электроприводами замков дверей автомобиля

Оранжевый, синий с белой полосой, желтый, белый, зеленый и синий провода большого 6-контактного разъема системы подключены к контактам встроенных реле запираения/отпираения замков дверей автомобиля. Функции каждого из этих проводов приводятся ниже.

Реле запираения

Синий провод с белой полосой с защитой предохранителем 15 А — нормально разомкнутый контакт реле.

Зеленый провод — нормально замкнутый контакт реле.

Желтый провод — общий контакт реле.

Реле отпирания

Оранжевый провод с защитой предохранителем 15 А — нормально разомкнутый контакт реле.

Синий провод — нормально замкнутый контакт реле.

Белый провод — общий контакт реле.

8-контактный разъем управления запуском двигателя с блоком реле

8-контактный разъем управления запуском двигателя соединен с блоком из трех сильноточных реле, обеспечивающих дистанционный запуск двигателя: реле запуска стартера **STARTER**, реле управление зажиганием **IGN1**, реле включения дополнительного провода зажигания **ACC**.

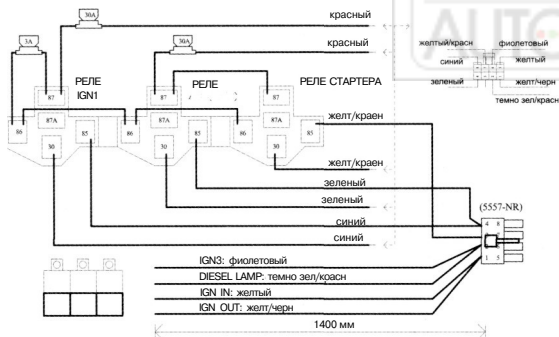

Дополнительные провода разъема:

Красный провод - силовой провод питания цепей коммутации **IGN1** защищен предохранителем **30 А**.

Красный провод - силовой провод питания цепей коммутации **ACC, STRTER** защищен предохранителем **30 А**.

Синий провод IGN1 - силовой выход реле (30 А) управления основной линией зажигания автомобиля.

Зеленый провод IGN2 (ACC) - силовой выход реле (30 А) управления дополнительной линией зажигания автомобиля ACC. Может использоваться как дублирующий основную линию зажигания **IGN1** при программировании функций автозапуска (см. таб. 4).

Желтый с красной полосой (управление СТАРТЕРОМ) - силовой выход реле (30 А) управления запуском стартера автомобиля.

Фиолетовый провод IGN3 - предназначен для управления дополнительными устройствами автомобиля. Активируется с программируемой задержкой 5 сек, 20 сек, 30 сек после запуска двигателя согласно функции **SF13** таблицы программирования функций дистанционного запуска двигателя.

Темно-зеленый провод с красной полосой "DIESEL LAMP(+)" - провод управления запуском двигателя с задержкой запуска для дизельных двигателей. Подключается к проводу лампы готовности запуска дизеля. Разрешает прокрутку стартера после прогрева топливных форсунок.

Желтый провод "ЗАЖИГАНИЕ" IGN IN - провод зажигания. Подключается к проводу зажигания бортовой цепи автомобиля на выходе замка зажигания. Дублирует **ЖЕЛТЫЙ** провод зажигания на 22-контактном разъеме.

Желтый провод с черной полосой "ВЫХ. ЗАЖИГАНИЯ" IGN OUT: выходной провод зажигания +12 В для случаев использования **ТУРБОТАЙМЕРА**

Разорвите провод зажигания идущий от замка зажигания, на который подается питание +12 В в положении ключа "зажигание" или "стартер". Убедитесь в том, что на данный штатный провод автомобиля не подается питание, когда ключ повернут в замке зажигания в положение "выключено". Соедините остаток провода идущего от замка зажигания с **ЖЕЛТЫМ** проводом системы ZX-1000, а уходящий конец к бортовым потребителям автомобиля с **желтым проводом с черной полосой**.

Пример использования линий "ЗАЖИГАНИЕ" (IGN IN) и "ВЫХ. ЗАЖИГАНИЯ" (IGN OUT) в режиме ТУРБОТАЙМЕРА или ТРИГГЕР дистанционного управления зажиганием

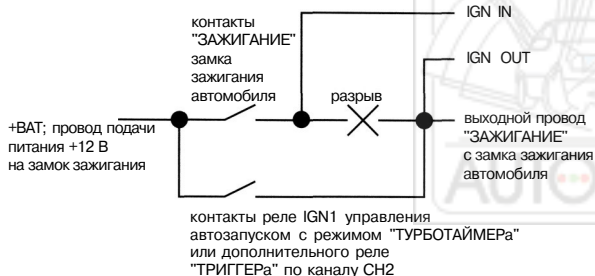

Стандартные конфигурации запирания/отпираания дверей автомобиля

Трехпроводная цепь отпираания/запираания дверей отрицательной полярности

При установке системы в таких автомобилях темно-зеленый и темно-синий провода запира-ния/отпираания дверей автомобиля не используются.

Оранжевый провод и синий провод с белой полосой должны быть подключены к "массе" (металлической детали кузова автомобиля).

Желтый провод — это импульсный выход запираания отрицательной полярности, и он должен быть подключен к проводу управления штатным реле запираания отрицательной полярности.

Белый провод — это импульсный выход отпираания отрицательной полярности, и он должен быть подключен к проводу управления штатным реле отпираания отрицательной полярности.

Схема управления каналом центрального замка с отрицательным триггером приведена ниже:

Отрицательный триггер (большинство автомобилей японского производства)

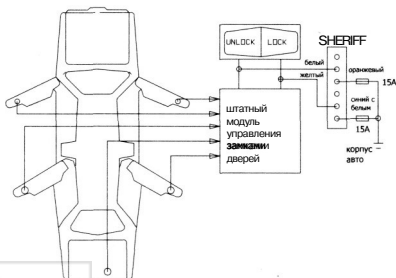

Трехпроводная цепь отпираания/запираания дверей положительной полярности

При установке системы в таких автомобилях темно-зеленый и темно-синий провода запира-ния/отпираания дверей автомобиля не используются.

Оранжевый провод и синий провод с белой полосой должны быть подключены к источнику питания +12 В.

Желтый провод - это импульсный выход запираания положительной полярности, и он должен быть подключен к проводу управления штатным реле запираания положительной полярности.

Белый провод — это импульсный выход отпираания положительной полярности, и он должен быть подключен к проводу управления штатным реле отпираания положительной полярности.

Схема управления каналом центрального замка с положительным триггером приведена ниже.

Положительный триггер (большинство легковых автомобилей «Дженерал Моторс»)

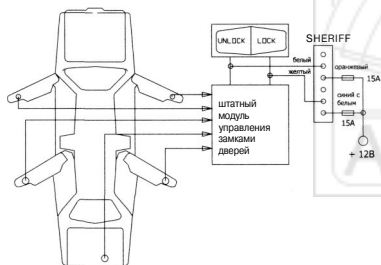

Пятипроводная цепь отпирания/запирания дверей с изменением полярности

При установке системы на таких автомобилях необходимо перерезать штатные провода управления электроприводами замков дверей автомобиля. Эти провода проложены от основного переключателя запирания/отпирания к дополнительным переключателям запирания/отпирания, а от них - к электроприводам дверных замков.

Перережьте штатный провод запирания и подключите желтый провод системы к тому концу перерезанного штатного провода, который идет к дополнительным переключателям (электроприводам замков дверей). Подключите зеленый провод к тому концу перерезанного штатного провода, который идет к основному переключателю.

Перережьте штатный провод отпирания и подключите белый провод системы к тому концу перерезанного штатного провода, который идет к дополнительным переключателям (электроприводам замков дверей). Подключите синий провод к тому концу перерезанного штатного провода, который идет к основному переключателю.

Оранжевый провод и синий провод с белой полосой должны быть подключены к источнику питания +12 В, защищенному предохранителем.

Эксплуатация. Мастер-установщик обязательно должен пометить в руководстве пользователя все установленные опции и запрограммированные настройки и полностью разъяснить владельцу автомобиля правила эксплуатации охранной системы.

Дополнительные полезные схемы управления центральным замком

СХЕМА УПРАВЛЕНИЯ ВАКУУМНЫМИ СИСТЕМАМИ
Mercedes-Benz, Audi



СХЕМА УПРАВЛЕНИЯ ДОПОЛНИТЕЛЬНЫМИ ЭЛЕКТРОПРОВОДАМИ



Дополнительные полезные схемы управления внутрисалонным освещением

ВНУТРИСАЛОННОЕ ОСВЕЩЕНИЕ С ОТРИЦАТЕЛЬНОЙ ПОЛЯРНОСТЬЮ

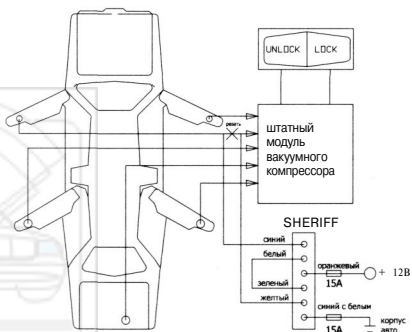
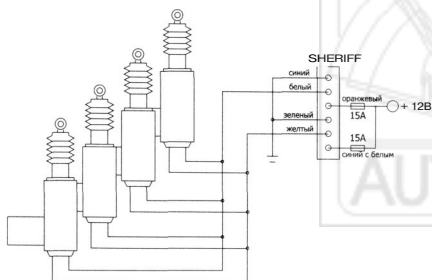
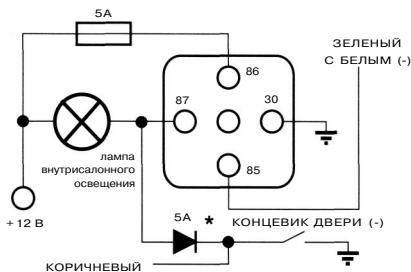

* Дополнительный развязывающий диод (устанавливается при необходимости).

ВНУТРИСАЛОННОЕ ОСВЕЩЕНИЕ С ПОЛОЖИТЕЛЬНОЙ ПОЛЯРНОСТЬЮ

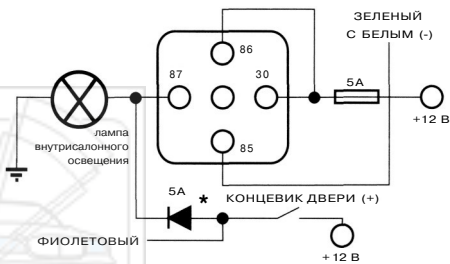

* Дополнительный развязывающий диод (устанавливается при необходимости).

Завершение установки системы

Установка антенного модуля. Очистите и обезжирьте место установки антенного модуля. Установите антенный модуль на лобовом стекле автомобиля в таком месте, где он будет хорошо виден как с водительского сиденья, так и снаружи через стекло автомобиля. Светодиодный индикатор расположен в антенном модуле и состоит из двух светодиодов. Светодиодный индикатор позволяет оценить состояние охранной системы и является визуальным предупреждением для потенциальных грабителей и угонщиков. Как правило, антенный модуль устанавливается на лобовом стекле автомобиля в таком месте, где он будет хорошо виден как с водительского сиденья, так и снаружи через стекло автомобиля.

Настройка датчика удара. Для зоны предупреждения данного датчика автоматически устанавливается на 30% более высокая чувствительность, чем для зоны срабатывания. Маленькой отверткой аккуратно поверните винт регулировки чувствительности датчика удара до конца против часовой стрелки (не прилагайте излишнего усилия при повороте винта регулировки, чтобы не сломать его; максимальный угол поворота данного регулятора равен 270°). Закройте капот и багажник автомобиля и поставьте систему на охрану. Подождите 6 сек, чтобы стабилизировалась зона триггера вспомогательного оборудования, затем сильно ударьте по заднему бамперу автомобиля кулаком. Сила удара должна быть не меньше той, что требуется для разбивания стекла автомобиля.

Внимание

Никогда при проверке чувствительности датчика удара не бейте по стеклу автомобиля — Вы можете его разбить.

Поверните винт регулировки по часовой стрелке (повышая чувствительность датчика удара) приблизительно на 1/4 оборота и повторите проверку срабатывания датчика. Повторяйте данную процедуру до тех пор, пока не сработает система и не зазвучит сигнализация. В конце концов, один существенный удар по бамперу автомобиля будет приводить к подаче серии предупреждающих сигналов сирены.

Предупреждение

Выбор слишком высокой чувствительности датчика удара приведет к ложным срабатываниям системы от сильной вибрации, которая создается, например, проезжающими грузовыми автомобилями или тяжелой техникой. Для уменьшения чувствительности датчика удара поверните винт регулировки датчика против часовой стрелки.

Защита проводов системы. Всегда прокладывайте провода охранной системы в гофрированной трубке или защищайте их, оборачивая по спирали изоляционной лентой. Закрепляйте жгуты проводов вдоль всей длины с помощью кабельных стяжек. Надежное закрепление предотвратит попадание жгута на горячие поверхности двигателя или острые движущиеся детали автомобиля, что может привести к повреждению изоляции проводов системы.

Эксплуатация. Мастер-установщик обязательно должен пометить в руководстве пользователя все установленные опции и запрограммированные настройки, и полностью разъяснить владельцу автомобиля правила эксплуатации охранной системы.

Схемы соединений ZX-1000 в режиме автозапуска двигателя:

СХЕМА СОЕДИНЕНИЙ В РЕЖИМЕ АВТОЗАПУСКА БЕЗ ИСПОЛЬЗОВАНИЯ ТУРБОТАЙМЕРА



СХЕМА СОЕДИНЕНИЙ В РЕЖИМЕ АВТОЗАПУСКА С ИСПОЛЬЗОВАНИЕМ ТУРБОТАЙМЕРА



СХЕМА СОЕДИНЕНИЙ В РЕЖИМЕ АВТОЗАПУСКА С ИСПОЛЬЗОВАНИЕМ ТУРБОТАЙМЕРА И ЛИНИИ УПРАВЛЕНИЯ IGN3 ACC (вместо линии IGN2 ACC)

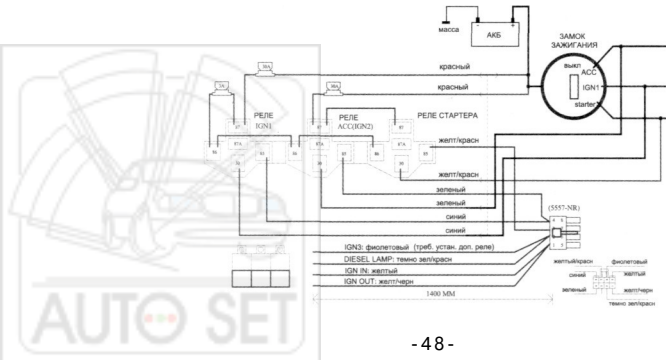

СХЕМА СОЕДИНЕНИЙ В РЕЖИМЕ АВТОЗАПУСКА С ИСПОЛЬЗОВАНИЕМ ТУРБОТАЙМЕРА И ДОПОЛНИТЕЛЬНОЙ ЛИНИИ ЗАЖИГАНИЯ IGN3

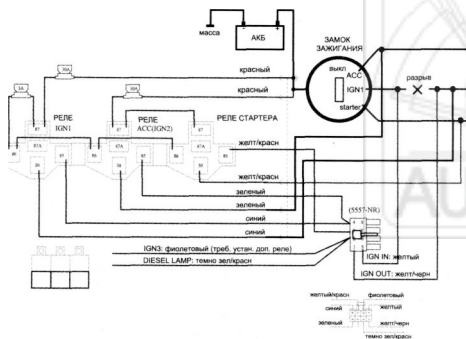

Схема включения ZX-1000

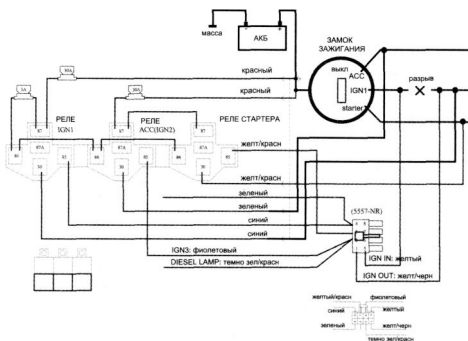

Комплектация ZX-1000 SHERIFF

1. Брелок двусторонней связи со LCD-дисплеем (5 кн.)	1 шт.
2. Дополнительный брелок дистанционного управления (4 кн.)	1 шт.
3. Центральный модуль	1 шт.
4. Антенный модуль со светодиодным индикатором	1 шт.
5. Двухзонный датчик удара	1 шт.
6. Сервисная кнопка VALET	1 шт.
7. Выключатель запуска двигателя AST	1 шт.
8. Кнопка капота (багажника)	1 шт.
9. Комплект проводов	1 шт.
10. Блок внешних реле запуска двигателя	1 шт.
11. Руководство пользователя и инструкция по установке	1 шт.

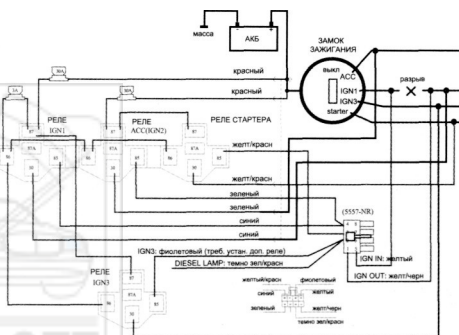
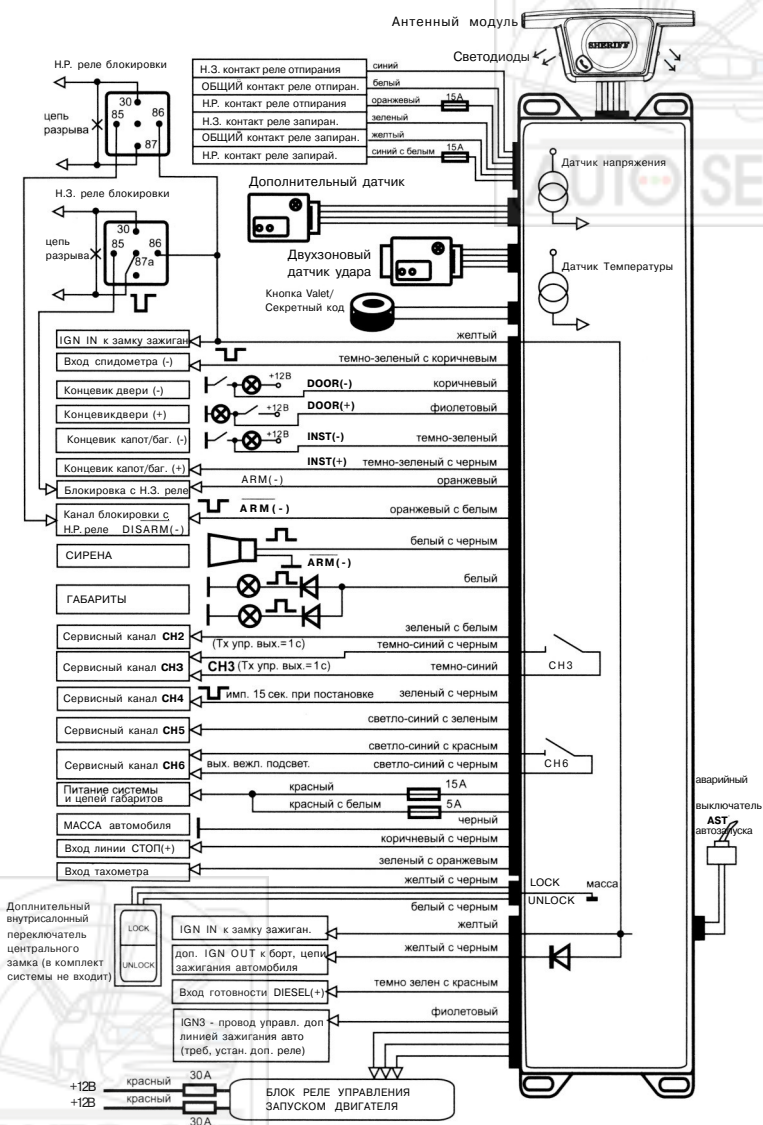
* Противоразбойный активный транспондер в комплектацию системы не входит и приобретается отдельно

* Дополнительный переключатель центрального замка в комплектацию системы не входит и приобретается отдельно

Основные технические характеристики

Напряжение питания	9-15 В
Ток потребления в режиме охраны	20 мА
Максимальный ток нагрузки, коммутируемый по выходу сирены	2 А
световая сигнализация	15 А
цепь реле блокировки	ARM(-) 0,5 А
цепь реле блокировки	DISARM(-) 0,5 А
замки дверей	15 А
программируемые каналы:	
CH2	0,5 А
CH3	1 А
CH4	0,5 А
CH5	0,5 А
CH6	1 А
блок реле запуска двигателя	3Х40 А
Рабочий диапазон температур	от -40° до +85°С
Радиус действия брелоков (при отсутствии радиопомех)	
пятикнопочный брелок двусторонней связи	до 700 м
четырёхкнопочный	до 30 м
Дальность передачи сигнала экстренного вызова	до 1600 м
Тип кода брелоков	динамический
Число возможных комбинаций	2x10 ¹⁹
Рабочая частота	433,92 МГц

Глоссарий (часто используемые термины и обозначения)

ARM	- состояние системы ОХРАНА
AST	- аварийный выключатель функции автоматического запуска двигателя
DISARM	- состояние системы СНЯТО С ОХРАНЫ
ARM(-)	- выход линии блокировки на реле с НЗ контактами
DISARM(-)	- выход линии блокировки на реле с НР контактами
AV-функция	- функция управления системой "Снять с охраны в два этапа";
первый этап	- разблокирование замков дверей и отключение датчиков командой брелока-передатчика;
второй этап	- разблокирование цепей разрыва ARM (-), DISARM (-), кнопкой VALET или вводом секретного кода)
IGN IN	- вход линии зажигания с замка зажигания автомобиля
IGN OUT	- выход линии зажигания на бортовую цепь автомобиля
IGN1	- основная линия зажигания в автомобиле
IGN2 (ACC)	- линия зажигания доп. устройствами в автомобиле
IGN3	- дополнительная линия зажигания а автомобиле
INST(-)	- входная линия подключения концевого выключателя капота/багажника
INST(+)	- входная линия подключения концевого выключателя капота/багажника
DOOR(-)	- входная линия подключения концевого выключателя дверей отрицательной полярности
DOOR(+)	- входная линия подключения концевого выключателя дверей положительной полярности
DIESEL LAMP(+)	- провод индикатора лампы готовности запуска дизеля
Триггер 1	- функция выходной линии канала CH2 для управления внешним устройством 1 с двумя устойчивыми состояниями
Триггер 2	- функция выходной линии канала CH2 для управления внешним устройством 2 с двумя устойчивыми состояниями
Турботаймер	- функция задержки выключения двигателя на заданное время
W-импульс	- функция линии канала CH7. Активация линии осуществляется командой брелока двусторонней связи по таймеру запуска в реальном времени на фиксированное время
W-триггер	- функция линии канала CH7. Активация линии осуществляется командой брелока двусторонней связи по таймерам запуска и останова в реальном времени