

SHERIFF

CAR SECURITY SYSTEM



ZX-700 SHERIFF

АВТОМОБИЛЬНАЯ ОХРАННАЯ СИСТЕМА С ШЕСТЬЮ СЕРВИСНЫМИ КАНАЛАМИ С ПЕРЕПРОГРАММИРУЕМОЙ ЛОГИКОЙ РАБОТЫ И ВСТРОЕННЫМ ИНТЕРАКТИВНЫМ ПЕЙДЖЕРОМ.

РУКОВОДСТВО ПО УСТАНОВКЕ И ИСПОЛЬЗОВАНИЮ

ВАЖНО!

Система ZX-700 SHERIFF обеспечивает возможность перепрограммирования режима управления постановкой/снятием системы с охраны - функция F13.

Заводская установка: F13/2 - двухкнопочное управление постановкой/снятием системы с охраны. Постановка на охрану - кнопка с пиктограммой , снятие с охраны - кнопка с пиктограммой .

Изменение состояния на F13/1 - однокнопочное управление постановкой/снятием системы с охраны. Кнопка с пиктограммой .

В комплект системы включен дополнительный резиновый кнопочный модуль с пиктограммами для однокнопочного управления системой.

Замена резинового кнопочного модуля должна производиться квалифицированным персоналом по месту установки системы. Обратитесь к вашему мастеру-установщику для изменения состояния функции F13 и замены кнопочного модуля. Помните — неквалифицированная разборка брелока двусторонней связи может вывести его из строя или привести к изменению параметров приема-передачи.

Интерактивный пейджер обеспечивает реальный прием сигналов подтверждения выполнения команды системой.

Для обеспечения самого высокого уровня защиты вашего автомобиля данная охранная система имеет программируемую функцию ручного отключения. В некоторых случаях, например, когда брелок-передатчик дистанционного управления системой потерян или не работает (или, возможно, Ваш брелок-передатчик блокирован мощным радиоизлучением устройства типа "глушилка"), Вам может потребоваться вручную поставить или вручную снять систему с охраны. Прочитайте разделы "Ручная постановка системы на охрану" и "Ручное отключение охранной системы", в которых подробно описаны процедуры постановки и снятия системы с охраны в такой ситуации. Кроме того, в данном руководстве приведена таблица, в одной из секций которой указаны используемые функции системы, включая выбранный метод отключения системы, и дополнительное оборудование, установленное в автомобиле. Хотя по умолчанию не запрограммирована функция "Секретный код" (для отключения системы необходимо ввести персональный код), для отключения системы может быть выбран и переключатель Valet. Посмотрите, какой метод был запрограммирован для выключения вашей системы, и ознакомьтесь с ним в соответствующем разделе данного руководства.

Если запрограммирована функция F12 "Секретный код", то запись кодов новых брелоков изменение секретного кода, изменение статуса запрограммированных функции с F12 по F23, аварийное снятие системы с охраны, отключение системы при срабатывании в режимах Anti-Hi-Jack возможны только после ввода секретного кода! Изменение параметров функций с F1 по F11 не требует ввода секретного кода и доступно всегда.

Система имеет шесть независимых (два из них - дистанционно управляемые) функционально перепрограммируемых каналов. Это шесть физических проводных линий с программируемой логикой работы, обеспечивающих гибкое изменение функций системы для управления выключением турбированных двигателей (турботаймер), поиск авто на паркинге, дистанционное отключение sireны системы в "НОЧНОМ" режиме с каналом управления дополнительным пейджером или устройством мобильной связи, сервис охраны авто с запущенным двигателем без ключа зажигания, управление дополнительными устройствами с заданным временным интервалам.

Оглавление

Стандартные функции системы	4
Программируемые функции системы	5
Команды управления системой SHERIFF ZX-700 с брелоков-передатчиков с совмещенной кнопкой постановки/снятия с охраны (F13/1 - включена)	7
Команды управления системой SHERIFF ZX-700 с брелоков- передатчиков с отдельными кнопками постановки/снятия с охраны (F13/2 - включена)	11
Сигналы подтверждения брелока двусторонней связи системы ZX-700	15
Ручная постановка системы на охрану	17
Защита автомобиля при включенном режиме охраны	17
Защита автомобиля при включенном режиме охраны при работающем двигателе	18
Пассивная (автоматическая) постановка системы на охрану	18
Сигналы предупреждения о попытке проникновения в автомобиль	18
Кнопочный переключатель Valet (режим Valet)	19
Ручное отключение охранной системы с помощью переключателя Valet	19
Отключение системы с помощью персонального кода	20
Программирование персонального кода отключения системы	20
Режим Anti-Hi-Jack (Защита от угона и захвата автомобиля)	21
Отключение режима Anti-Hi-Jack	22
Пассивная блокировка двигателя (функция иммобилайзера F16)	22
Автоматическое запираение дверей при включении зажигания (функция F3/2)	23
Автоматическое запираение дверей при начале движения автомобиля (функция F3/3)	23
Автоматическое отпирание дверей при выключении зажигания (функция F4)	23
Дистанционное управление дополнительными устройствами (CH 2)	24
Дистанционное управление дополнительными устройствами (CH 3)	24
Дистанционное управление дополнительными устройствами (CH 4)	25
Дистанционное управление дополнительными устройствами (CH 5)	25
Дистанционное управление дополнительными устройствами (CH 6)	25
Функция турботаймера	26
Программирование кодов новых передатчиков	26
Программируемые функции системы Sheriff ZX-700 PAGER SYSTEM	28
Программирование функций системы	29
Режимы работы светодиодного индикатора системы	31
Сигналы sireны	31
Режимы работы габаритных огней автомобиля	31
Замена элементов питания	32

Установка системы

Установка основных компонентов системы	32
Управление открыванием багажника	32
Стандартные конфигурации запираения/отпирания замков дверей автомобиля	33
Дополнительные полезные схемы управления центральным замком	35
Дополнительные полезные схемы управления внутрисалонным освещением	36
Схема включения ZX-700 Sheriff	37
Пример использования линий IGN1 (+), IGN2(+) в режиме турботаймера	38
Использование датчика скорости	38
Комплектация ZX-700 SHERIFF	38

Стандартные функции системы

- Динамический код **Super KeeLoq Pro II**.
- **Одно/двухкнопочное управление** режимами включения/выключения охраны.
- Возможность программирования до четырех передатчиков.
- Один четырехкнопочный программируемый передатчик с встроенным интерактивным пейджером и дисплеем LED.
- Один трехкнопочный программируемый передатчик.
- Кнопочный переключатель **Valet**.
- Звуковое подтверждение режима **Valet**.
- Двухуровневый магниторезонансный датчик удара.
- Малогабаритная мощная сирена.
- Встроенное реле управления габаритными огнями.
- Встроенный универсальный силовой выход управления замками дверей.
- Управление центральным замком автомобиля в режиме **Valet** и при работающем двигателе.
- **Три цепи комплиментарных блокировок** (требуется установка дополнительного реле).
- Два разъема для подключения дополнительных датчиков (удара, объема).
- **Шесть программируемых каналов** управления сервисными устройствами автомобиля (дополнительная блокировка, турботаймер, триггер-канал, таймер-канал, управление стеклоподъемником, выход вежливой подсветки и т.д.).
- Два дистанционно управляемых канала сервисными устройствами.
- **Охрана при запущенном двигателе**.
- Дистанционное управление каналом сирены в режиме охраны (отключение/включение).
- Дополнительный (программируемый) канал управления внешним пейджером/исполнительным устройством.
- Дополнительный (программируемый) входной триггер отрицательной полярности.
- **Ручная постановка системы в режим полной охраны** в любое время с помощью кнопки **Valet** даже при отсутствии ключа зажигания.
- Бесшумная постановка и снятие системы с охраны.
- Временное отключение датчиков удара.
- Временное отключение функции пассивной постановки на охрану.
- Отключение сигнала тревоги с пульта дистанционного управления.
- Дистанционное управление функцией паника во всех режимах.
- Звуковое и световое предупреждение о срабатывании системы.
- Индикация каналов включения тревожной сигнализации.
- Звуковое и световое подтверждение выполнения команд брелока двусторонней связи.
- Ограничение ложных срабатываний.
- Ограниченное время режима тревоги.
- Охрана периметра.
- Обход зоны неисправности.
- Многофункциональный светодиодный индикатор.
- Память срабатываний.
- **Память состояний VALET, DISARM** (снято с охраны), **TRIGGERS** (состояние входов охраны) при отключении питания системы.
- Немедленное включение тревожной сигнализации при отключении/включении питания системы в режиме ARM (охрана).
- Отключение режима пассивной блокировки двигателя с брелока-передатчика.
- **Управление открыванием багажника** с временным отключением датчиков и канала охраны капот/багажник.

Программируемые функции системы

- Перепрограммирование **режимов постановки/снятия** системы с охраны: ОДНА кнопка, ДВЕ кнопки.
- Программируемая **функция иммобилайзера** (пассивная блокировка двигателя).
- Программируемый **персональный код** отключения и управления системой.
- Программируемая **задержка постановки** системы на охрану: **5 / 10 / 35 сек.**
- Программируемая функция **Комфорт**, (закрыть все — импульс на закрытие программируемой длительности — **15 / 22 / 30 сек**).
- Многоканальная программируемая функция **Anti-Hi-Jack** (дистанционное включение / при включении зажигания и срабатывании концевых выключателей **DOOR(+)** или **DOOR(-)** или начале движения автомобиля].
- Программируемая длительность импульса управления замками дверей: **0,5 / 1 / 3,5 сек.**
- **Двойной импульс** отпирания дверей.
- Программируемая **функция перепостановки** на охрану.
- Программирование режима управления центральным замком при перепостановке на охрану.
- **Пассивная/активная** постановка системы на охрану.
- Программируемое **автоматическое запираение** замков дверей при пассивной постановке на охрану.
- Программируемое **автоматическое запираение** дверей при включении зажигания.
- Программируемое **автоматическое запираение** дверей при начале движения.
- Программируемое **автоматическое отпирание** дверей при выключении зажигания.

- **Выход СН2** — слаботочный перепрограммируемый управляемый канал дополнительных устройств; программируемые временные интервалы, сервис-импульсы, управление электроприводом багажника, триггер — выход 1, триггер — выход 2.

- **Выход СН3** — релейный перепрограммируемый управляемый канал дополнительных устройств: программируемые временные интервалы, сервис-импульсы, выход вежливой подсветки, управление электроприводом багажника.

- **Выход СН4** — слаботочный перепрограммируемый канал дополнительных устройств: программируемые временные интервалы, сервис-импульсы, управление стеклоподъемником, выход вежливой подсветки.

- **Выход СН5** — слаботочный перепрограммируемый канал дополнительных устройств: выход дополнительной блокировки НР-типа, турботаймер 1, сервис-импульсы.

- **Выход СН6** — релейный перепрограммируемый канал дополнительных устройств: выход управления пейджером или другими исполнительными устройствами, выход вежливой подсветки, турботаймер 2.

- Программируемая функция **отключения "ложных" срабатываний системы**.
Программируемая функция активации сигнала предупреждения пейджера о включении зажигания автомобиля в любом состоянии системы.

Передатчики, обладающие технологией защиты цифровых кодов от перехвата (Keeloq)

В брелоках-передатчиках, входящих в комплект данной охранной системы, используется наиболее совершенная и надежная форма радиочастотной передачи из всех выпускаемых в настоящий момент автомобильных охранных систем. Некоторые из современных опытных угонщиков автомобилей используют устройства, известные как перехватчики кодов (code grabber), которые позволяют принять и сохранить в памяти сигнал, передаваемый устройством дистанционного управления охранной системой автомобиля. После ухода водителя данный код используется угонщиком для снятия системы с охраны.

В отличие от описанных выше устройств дистанционного управления брелоки-передатчики, входящие в комплект вашей охранной системы, изменяют код передаваемого сигнала каждый раз, когда нажимается кнопка, поэтому, когда угонщик воспроизведет перехваченный сигнал вашего брелока-передатчика, охранная система на него просто не отреагирует.

Если кнопка на вашем брелоке-передатчике нажималась более 30 раз, когда он находился вне пределов управления охранной системой (например, если с ним играли дети), система не будет реагировать на вызов брелока-передатчика, когда вы снова решите им воспользоваться. Вам необходимо синхронизировать ваш брелок-передатчик с приемником охранной системы. Для этого просто два раза в течение одной секунды нажмите кнопку постановки системы на охрану/снятия системы с охраны на брелоке-передатчике. После этого система снова будет реагировать на все команды дистанционного управления.











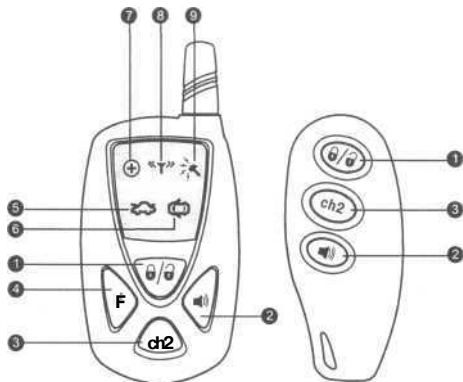

Рис. 1















- 1 Кнопка постановки/снятия системы с охраны (**ARM/DISARM**)
- 2 Кнопка **паника**, управление звуковым сигналом системы
- 3 Кнопка управления программируемым каналом **CH2**, управления режимами системы при постановке/снятии системы с охраны
- 4 Кнопка изменения параметров сигналов пейджера, выключение звуковой и световой сигнализации пейджера
- 5 Пиктограмма индикации при срабатывании триггеров капота или багажника
- 6 Пиктограмма индикации при срабатывании триггеров концевых выключателей дверей
- 7 Пиктограмма индикации включения зажигания
- 8 Пиктограмма индикации выполнения команды, наличия связи с системой, индикатор разряда батареи
- 9 Пиктограмма индикации при срабатывании триггера удара





Команды управления системой SHERIFF ZX-700 с брелоков-передатчиков с совмещенной кнопкой постановки/снятия с охраны (F13/1 - включена)

ТАБЛ. 1

ФУНКЦИЯ			ОПИСАНИЕ ДЕЙСТВИЙ
Постановка/снятие с охраны			<p>Нажать и отпустить кнопку 1 (Рис. 1).</p> <p>При постановке на охрану:</p> <ol style="list-style-type: none"> 1. Габаритные огни автомобиля мигнут один раз. 2. Сирена подаст один короткий звуковой сигнал подтверждения. <p>Светодиодный индикатор на приборной панели автомобиля начнет медленно мигать.</p> <p>При снятии с охраны:</p> <ol style="list-style-type: none"> 1. Светодиодный индикатор погаснет. 2. Габаритные огни автомобиля мигнут два раза. 3. Сирена подаст два коротких звуковых сигнала подтверждения. <p>Примечание.</p> <p>Если включена функция F5-автоматическая перепостановка на охрану, то при снятии системы с охраны светодиодный индикатор начнет быстро мигать, указывая на то, что, если в течение 20 сек не будет открыта ни одна из дверей, система включит режим охраны. Если в течение 20 сек будет открыта хотя бы одна дверь, светодиодный индикатор погаснет и режим постановки системы на охрану будет отменен.</p> <p>Если включена функция F22-функция пассивной постановки системы на охрану, а F5 - выключена, то светодиодный индикатор погаснет. Система переходит в режим ожидания открытия/закрытия любой из дверей. Если вы откроете, а затем закроете любую из дверей автомобиля, включится 30 - секундный таймер автоматической постановки системы на охрану. Светодиодный индикатор начнет быстро мигать.</p> <p>Примечание.</p> <p>Попытка снять систему с охраны после того, как система сработала (включилась сирена сигнализации), приведет только к отключению звуковой сигнализации. Система не будет снята с охраны. Для того чтобы снять систему с охраны, необходимо еще раз нажать кнопку постановки на охрану/снятия с охраны на брелоке-передатчике, когда система не подает звуковую сигнализацию.</p>
Закреть/открыть двери в режиме Valet или при включенном зажигании			<p>Нажать и отпустить кнопку 1 (Рис. 1).</p> <p>Если имеется дополнительная цепь запириания/отпириания замков дверей, то двери автомобиля будут заблокированы/разблокированы.</p>
Постановка на охрану при запущенном двигателе			<p>Нажать и удерживать кнопку 1 (Рис. 1) в течение 3 сек до получения подтверждающего сигнала.</p> <ol style="list-style-type: none"> 1. Если имеется дополнительная цепь запириания/отпириания замков дверей, то двери автомобиля будут заперты. 2. Габаритные огни автомобиля ведут себя согласно состоянию функции F8.
Снятие с охраны при запущенном двигателе			<p>Кратковременно нажать и отпустить кнопку 1 (Рис. 1).</p> <p>Светодиодный индикатор погаснет.</p> <p>Если сигнализация сработывала в ваше отсутствие, светодиодный индикатор будет мигать по коду, указывая на ту охраняемую системой зону, которая сработывала в ваше отсутствие.</p> <p>Габаритные огни автомобиля мигнут два раза.</p> <p>Сирена подаст два коротких звуковых сигнала.</p> <p>Если имеется дополнительная цепь запириания/отпириания замков дверей, то замки дверей автомобиля будут открыты.</p>

ФУНКЦИЯ			ОПИСАНИЕ ДЕЙСТВИЙ
Паника (включение/выключение)			<p>Нажать и удерживать более 2 сек кнопку 2. (См. Рис. 1). Это приведет к немедленному включению сирены системы и миганию габаритных огней.</p> <p>Для отключения сирены еще раз кратковременно нажмите кнопку "Паника" на вашем брелоке-передатчике. Если вы не отключите режим "Паника", система выключится автоматически через 30 сек.</p> <p>Примечание. В режиме "Паника" будут работать все обычные функции брелока-передатчика.</p>
Долговременное выключение/включение сирены на один цикл	Дважды 	Дважды 	<p>Два кратковременных нажатия на кнопку 2 в течение 1 сек в режиме охраны. (См. Рис. 1).</p> <p>Подтверждение отключения сирены: одна длинная и одна короткая вспышки габаритных огней.</p> <p>Подтверждение включения сирены: три короткие вспышки габаритных огней.</p> <p>Снятие системы с охраны автоматически возобновит работу сирены в обычном режиме.</p>
Управление каналом 2 (ch2)			Нажать кнопку 3 и удерживать более 1,2 сек.
Временное отключение пассивной постановки на охрану	Дважды 	Дважды 	<p>В течение 7 сек после выключения ЗАЖИГАНИЯ два коротких нажатия на кнопку 3 в течение 1 сек. (См. Рис. 1).</p> <ol style="list-style-type: none"> 1. Выключите двигатель или ВКЛЮЧИТЕ и ВЫКЛЮЧИТЕ зажигание. 2. В течение 10 сек сделайте два коротких нажатия на кнопку брелока с пиктограммой сирены. 3. Габаритные огни автомобиля мигнут один раз. 4. Сирена подаст один короткий звуковой сигнал подтверждения. 5. Пассивная (автоматическая) постановка системы на охрану будет отключена. <p>Примечание.</p> <p>Если была включена функция F16 (пассивная блокировка двигателя), то ее действие будет прекращено на один цикл. Если была включена функция F17 Anti-Hi-Jack, то ее действие будет прекращено на один цикл.</p>
Экстренное отключение канала ТУРБОТАЙМЕРА	Дважды 	Дважды 	<p>Два коротких нажатия на кнопку 3 в течение 1 сек, если функции F19/2, F20/3 включены. (См. Рис. 1).</p> <p>Сброс АКТИВНОГО СОСТОЯНИЯ турботаймера при помощи передатчика:</p> <ol style="list-style-type: none"> 1. Выньте ключ из замка зажигания автомобиля. 2. В течение 1 сек дважды нажмите на кнопку 3 брелока-передатчика. 3. Система должна подтвердить получение команды двумя короткими звуковыми сигналами и одним коротким световым сигналом и сбросить канал турботаймера. <p>Сброс АКТИВНОГО СОСТОЯНИЯ турботаймера при помощи кнопки Valet/Секретный код:</p> <ol style="list-style-type: none"> 1. Вставьте ключ и поверните его в положение ЗАЖИГАНИЕ. 2. В течение 10 сек кратковременно нажмите кнопку Valet/Секретный код. <p>Система должна сбросить канал турботаймера аналогично аварийному отключению системы или режима Anti-Hi-Jack.</p>
Беззвучная постановка на охрану			Кратковременно нажать кнопку 2, затем в течение 4 сек. кнопку 1 (см. Рис. 1).

ФУНКЦИЯ			ОПИСАНИЕ ДЕЙСТВИЙ
Постановка на охрану с выключенными зонами предупредительного срабатывания обоих датчиков			Кратковременно нажать кнопку 1 и в течение 4 сек нажать кнопку 2 (см. Рис. 1)
Постановка на охрану с полностью выключенными датчиками			Кратковременно нажать кнопку 1 и в течении 4 сек нажать кнопку 2, после сигнала подтверждения нажать кнопку 2 еще раз (см. Рис. 1).
Беззвучная постановка на охрану с выключенными зонами предупредительного срабатывания обоих датчиков			Кратковременно нажать кнопку 2, затем, в течение 4 сек кнопку 1, затем кнопку 2 (см. Рис. 1).
Беззвучная постановка на охрану с полностью выключенными датчиками			Кратковременно нажать кнопку 2, затем кнопку 1 и в течение 4 сек нажать кнопку 2, после сигнала подтверждения нажать кнопку 2 еще раз (см. Рис. 1).
Запуск функции Anti-Hi-Jack			Вместе нажать и удерживать более 3 сек при включенном зажигании и включенной функции F16/2. (См. Рис. 1). 1. Зажигание включено или заведен двигатель. 2. Одновременно нажать и удерживать кнопки 2 и 3 до появления подтверждающего сигнала в виде трех вспышек габаритных огней. 3. Отпустить кнопки брелока. 4. Включается 20-секундная задержка. 5. В течение следующих 20 сек система начинает подавать короткие звуковые сигналы и периодически включать блокирующие цепи. 6. Итого: после 40-секундной задержки включается режим тревоги (звуковая и световая сигнализация). 7. Постоянно включаются все блокирующие цепи, приводящие к полной остановке двигателя.
Поиск авто/ управление каналом 3 (СНЗ)	 затем 	 затем 	Кратковременно в течение 1 сек нажать кнопку 3, затем кнопку 2 (см Рис. 1). Поиск авто: если установлены F10/1 или F10/2 или F10/3, то система подтвердит запрос пятью короткими вспышками габаритных огней. Управление СНЗ: если установлены F10/4 или F10/5, то на линии канала СНЗ появятся управляющие сигналы соответствующие состоянию функций F10/4, F10/5.

ФУНКЦИЯ			ОПИСАНИЕ ДЕЙСТВИЙ
 <p>"Динамик + виброзвонок" по умолчанию</p>		—	<p>Одновременно нажимать кнопки 2 и F для последовательной смены режимов работы брелока: "Динамик +виброзвонок" - один писк и один вибро "Динамик" - один писк "Виброзвонок" - один вибро</p>
Отключение звука, виброзвонка и LED индикатора при срабатывании системы		—	<p>Однократное нажатие на кнопку F отключает звук и/или виброзвонок, Повторное нажатие отключает индикатор LED</p>











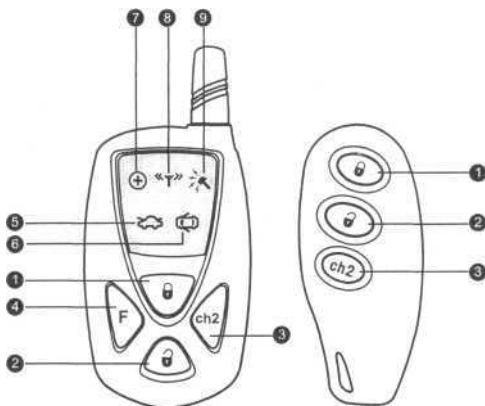











Рис.2

















- 1 Кнопка постановки системы на охрану (ARM)
- 2 Кнопка снятия системы с охраны (DISARM)
- 3 Кнопка управления программируемым каналом CH2, управления режимами системы при постановке/снятии системы с охраны
- 4 Кнопка изменения параметров сигналов пейджера, выключение звуковой и световой сигнализации пейджера
- 5 Пиктограмма индикации при срабатывании триггеров капота или багажника
- 6 Пиктограмма индикации при срабатывании триггеров концевых выключателей дверей
- 7 Пиктограмма индикации включения зажигания
- 8 Пиктограмма индикации выполнения команды, наличия связи с системой, индикатор разряда батареи
- 9 Пиктограмма индикации при срабатывании триггера удара





Команды управления системой SHERIFF ZX-700 с брелоков-передатчиков с раздельными кнопками постановки/снятия с охраны (F13/2 - включена)

ТАБЛ. 2

ФУНКЦИЯ			ОПИСАНИЕ ДЕЙСТВИЙ
Постановка на охрану			<p>Нажать и отпустить кнопку 1 (см. Рис 2)</p> <ol style="list-style-type: none"> 1. Габаритные огни автомобиля мигнут один раз. 2. Сирена подаст один короткий звуковой сигнал подтверждения. <p>Светодиодный индикатор на приборной панели автомобиля начнет медленно мигать.</p>
Снятие с охраны			<p>Нажать и отпустить кнопку 2. (см. Рис 2)</p> <ol style="list-style-type: none"> 1. Светодиодный индикатор погаснет. 2. Габаритные огни автомобиля мигнут два раза. 3. Сирена подаст два коротких звуковых сигнала подтверждения. <p>Примечание. Если включена функция F5 - автоматическая перепостановка на охрану, то при снятии системы с охраны светодиодный индикатор начнет быстро мигать указывая на то, что если в течение 20 сек не будет открыта ни одна из дверей, система включит режим охраны. Если в течение 20 сек будет открыта хотя бы одна дверь, светодиодный индикатор погаснет и режим постановки системы на охрану будет отменен. Если включена функция F22 - функция пассивной постановки системы на охрану, а F5 выключена, то светодиодный индикатор погаснет. Система переходит в режим ожидания открытия/закрытия любой из дверей. Если вы откроете, а затем закроете любую из дверей автомобиля, включится 30-секундный таймер автоматической постановки системы на охрану. Светодиодный индикатор начнет быстро мигать.</p> <p>Примечание. Попытка снять систему с охраны после того, как система сработала (включилась сирена сигнализации), приведет только к отключению звуковой сигнализации. Система не будет снята с охраны. Для того чтобы снять систему с охраны, необходимо еще раз нажать кнопку постановки на охрану/снятия с охраны на брелоке-передатчике, когда система не подает звуковую сигнализацию.</p>
Закрыть/открыть двери в режиме Valet или при ВКЛ. зажигания			<p>Нажать и отпустить кнопки 1 или 2 (см. Рис 2)</p> <p>Если имеется дополнительная цепь запираения/отпираения замков дверей, то двери автомобиля будут заблокированы/разблокированы.</p>
Постановка на охрану при запущенном двигателе			<p>Нажать и удерживать кнопку 1 в течение 3 сек до получения подтверждающего сигнала, (см. Рис 2)</p> <ol style="list-style-type: none"> 1. Если имеется дополнительная цепь запираения/отпираения замков дверей, то двери автомобиля будут заперты. 2. Габаритные огни автомобиля ведут себя согласно состоянию функции F8.
Снятие с охраны при запущенном двигателе			<p>Кратковременно нажать и отпустить кнопку 2 (см. Рис 2)</p> <p>Светодиодный индикатор погаснет. Если сигнализация сработала в ваше отсутствие, светодиодный индикатор будет мигать по коду, указывая на ту охраняемую системой зону, которая сработала в ваше отсутствие. Габаритные огни автомобиля мигнут два раза. Сирена подаст два коротких звуковых сигнала. Если имеется дополнительная цепь запираения/отпираения замков дверей, то замки дверей автомобиля будут открыты.</p>

ФУНКЦИЯ			ОПИСАНИЕ ДЕЙСТВИЙ
Паника (включение/выключение)			<p>Нажать одновременно и удерживать кнопки 1 и 2 более 2 сек. Это приведет к немедленному включению сирены системы и миганию габаритных огней.</p> <p>Для отключения сирены еще раз кратковременно одновременно нажмите кнопки 1 и 2 (См. Рис 2) на вашем брелоке-передатчике. Если вы не отключите режим "Паника", система выключится автоматически через 30 секунд.</p> <p>Примечание. В режиме "Паника" будут работать все обычные функции брелока-передатчика.</p>
Долговременное выключение/включение сирены на один цикл	<p>Дважды</p> 	<p>Дважды</p> 	<p>Два кратковременных одновременных нажатия на кнопку 1 и 2 в течение 1 сек в режиме охраны. (См. Рис 2).</p> <ol style="list-style-type: none"> 1. Подтверждение отключения сирены: одна длинная и одна короткая вспышки габаритных огней. 2. Подтверждение включения сирены: три короткие вспышки габаритных огней. <p>Снятие системы с охраны автоматически возобновит работу сирены в обычном режиме.</p>
Управление каналом 2 (ch2)			Нажать и удерживать более 12 сек.
Временное отключение пассивной постановки на охрану	<p>Дважды</p> 	<p>Дважды</p> 	<p>В течение 7 сек после выключения ЗАЖИГАНИЯ два коротких одновременных нажатия на кнопки 1 и 3 в течение 1 сек. (Рис 2).</p> <ol style="list-style-type: none"> 1. Выключите двигатель или ВКЛЮЧИТЕ и ВЫКЛЮЧИТЕ зажигание. 2. В течение 10 сек сделайте два коротких одновременных нажатия на кнопки 1 и 3 (См. Рис 2). 3. Габаритные огни автомобиля мигнут один раз. 4. Сирена подаст один короткий звуковой сигнал подтверждения. 5. Пассивная (автоматическая) постановка системы на охрану будет отключена. <p>Примечание.</p> <p>Если была включена функция F16 (пассивная блокировка двигателя), то ее действие будет прекращено на один цикл. Если была включена функция F17 Anti-Hi-Jack, то ее действие будет прекращено на один цикл.</p>
Экстренное отключение канала ТУРБОТАЙМЕРА	<p>Дважды</p> 	<p>Дважды</p> 	<p>Два коротких одновременных нажатия на кнопки 1 и 3 (Рис 2) в течение 1 сек, если функции F19/2, F20/3 включены.</p> <p>Сброс АКТИВНОГО СОСТОЯНИЯ турботаймера при помощи передатчика:</p> <ol style="list-style-type: none"> 1. Выньте ключ из замка зажигания автомобиля. 2. В течение 1 сек дважды нажмите на кнопку 3 брелока-передатчика. 3. Система должна подтвердить получение команды двумя короткими звуковыми сигналами и одним коротким световым сигналом и сбросить канал турботаймера. <p>Сброс АКТИВНОГО СОСТОЯНИЯ турботаймера при помощи кнопки Valet/Секретный код:</p> <ol style="list-style-type: none"> 1. Вставьте ключ и поверните его в положение ЗАЖИГАНИЕ. 2. В течение 10 сек кратковременно нажмите кнопку Valet/Секретный код. <p>Система должна сбросить канал турботаймера аналогично аварийному отключению системы или режима Anti-Hi-Jack.</p>
Беззвучная постановка на охрану			Кратковременно нажать кнопку 3, затем в течение 4 сек - кнопку 1. См. Рис 2.

ФУНКЦИЯ			ОПИСАНИЕ ДЕЙСТВИЙ
Беззвучное снятие с охраны			Кратковременно нажать кнопку 3, затем в течение 4 сек - кнопку 1. (См. Рис 2)
Постановка на охрану с выключенными зонами предупредительного срабатывания обоих датчиков			Кратковременно нажать кнопку 1 и в течении 4 сек. нажать кнопку 3 (см. Рис 2).
Постановка на охрану с полностью выключенными датчиками			Кратковременно нажать кнопку 1 и в течении 4 сек. нажать кнопку 3, после сигнала подтверждения нажать кнопку 3 еще раз (см Рис 2).
Беззвучная постановка на охрану с выключенными зонами предупредительного срабатывания обоих датчиков			Кратковременно нажать кнопку 3, затем, в течение 4 сек кнопку 1, затем кнопку 3. См. Рис 2.
Беззвучная постановка на охрану с полностью выключенными датчиками			Кратковременно нажать кнопку 3, затем кнопку 1 и в течении 4 сек. нажать кнопку 3, после сигнала подтверждения нажать кнопку 3 еще раз. (см Рис 2).
Запуск функции Anti-Hi-Jack			<p>Одновременно нажать и удерживать более 3 сек кнопки 2 и 3 при включенном зажигании и включенной функции F16/2.</p> <ol style="list-style-type: none"> 1. Зажигание включено или заведен двигатель. 2. Одновременно нажать и удерживать кнопки 2 и 3 (см. Рис 2) до появления подтверждающего сигнала в виде трех вспышек габаритных огней. 3. Отпустить кнопки брелока. 4. Включается 20-секундная задержка. 5. В течение следующих 20-сек система начинает подавать короткие звуковые сигналы и периодически включать блокирующие цепи. 6. Итого: после 40-секундной задержки включается режим тревоги (звуковая и световая сигнализация). 7. Постоянно включаются все блокирующие цепи, приводящие к полной остановке двигателя.
Поиск авто/ управление каналом 3 (СНЗ)	Дважды 	Дважды 	Кратковременно в течение 1 сек. нажать кнопку 3 дважды. (Рис 2) Поиск авто: если установлены F10/1 или F10/2 или F10/3, то система подтвердит запрос пятью короткими вспышками габаритных огней. Управление СНЗ: если установлены F10/4 или F10/5 то на линии канала СНЗ появятся управляющие сигналы соответствующие состоянию функций F10/4, F10/5.









ФУНКЦИЯ			ОПИСАНИЕ ДЕЙСТВИЙ
 <p>"Динамик + Виброзвонок" по умолчанию</p>		—	<p>Одновременно нажимать кнопки 2 и F для последовательной смены режимов работы брелока: "Динамик +виброзвонок"- один писк и один вибро "Динамик" - один писк "Виброзвонок" - один вибро</p>
<p>Отключение звука, виброзвонка и LED индикатора при срабатывании системы</p>		—	<p>Однократное нажатие на кнопку F отключает звук и/или виброзвонок, Повторное нажатие отключает индикатор LED</p>

Сигналы подтверждения брелока двухсторонней связи системы ZX-700

	Звук*	Вибро-звонок**	LED2 (двери)	LED3 (капот, багажник)	LED1 (TX) (антенна)	LED4 (зажигание)	LED5 (датчики)
Постановка на охрану (от брелока двухсторонней связи, обычного брелока или при пассивной постановке на охрану) (беззвучная постановка, без датчиков, постановка с запущенным двигателем)	1 бип				Зеленая вспышка при нажатии на кнопку		
Блокировка дверей в режиме VALET	1 бип				Зеленая вспышка при нажатии на кнопку		
Постановка на охрану с заблокированными концевыми выключателями дверей	3 бипа		Три красные вспышки		Зеленая вспышка при нажатии на кнопку		
Постановка на охрану с заблокированными концевыми выключателями капота/багажника	3 бипа			Три красные вспышки	Зеленая вспышка при нажатии на кнопку		
Постановка на охрану с заблокированными основными зонами обоих датчиков	3 бипа				Зеленая вспышка при нажатии на кнопку		Три красные вспышки
Снятие с охраны (от брелока двухсторонней связи, обычного брелока, беззвучное снятие, снятие с охраны при запущенном двигателе)	2 бипа				Зеленая вспышка при нажатии на кнопку		
Разблокирование дверей в режиме VALET	2 бипа				Зеленая вспышка при нажатии на кнопку		
Предупреждение о срабатывании системы от дверных кнопок при снятии с охраны	4 бипа		Четыре красные вспышки		Зеленая вспышка при нажатии на кнопку		
Предупреждение о срабатывании системы от кнопок капота/багажника при снятии с охраны	4 бипа			Четыре красные вспышки	Зеленая вспышка при нажатии на кнопку		

* Звуковые сигналы могут быть отключены.

** Виброзвонок может быть отключен.

	Звук*	Вибро-звонок**	LED2 (Двери)	LED3 (капот, багажник)	LED1 (ТХ) (антенна)	LED4 (зажигание)	LED5 (датчики)
Предупреждение о срабатывании системы от включения зажигания при снятии с охраны	4 бипа				Зеленая вспышка при нажатии на кнопку	Четыре красные вспышки	
Предупреждение о срабатывании системы от 1 датчика удара при снятии с охраны	4 бипа				Зеленая вспышка при нажатии на кнопку		Четыре красные вспышки
Предупреждение о срабатывании системы от 2 датчика при снятии с охраны	4 бипа				Зеленая вспышка при нажатии на кнопку		Четыре красные вспышки
Сигнал подтверждения выключения звуковой и световой сигнализации при срабатывании системы	Набор бипов 1				Зеленая вспышка при нажатии на кнопку		
Срабатывание системы от концевых выключателей дверей	Мелодия 1x10сек	 x6сек	Красные вспышки 10 сек				
Срабатывание системы от концевых выключателей капота/багажника	Мелодия 2 x10 сек	 x6 сек		Красные вспышки 10сек			
Срабатывание системы при включении зажигания	Мелодия 3 x10 сек	 x6 сек				Красные вспышки 10сек	
Срабатывание системы по каналу предупреждения внешних датчиков	2 бипа						Две красные вспышки
Срабатывание системы по основному каналу первого внешнего датчика	3 бипа						Три красные вспышки
Срабатывание системы по основному каналу второго (главного) внешнего датчика	Мелодия 4 x 10сек	 x6 сек					Красные вспышки 10 сек
Батарея разряжена	-----				Красная вспышка		
Нет сигнала связи с главным блоком в течение 3 сек	Длинный бип + короткий бип	1 длинный  + 1 короткий 			Красная вспышка x1 сек		
Предупреждение о включении зажигания в состоянии "снято с охраны" (если включена функция F14/2)	Набор бипов 2					Четыре красные вспышки	

* Звуковые сигналы могут быть отключены.

** Виброзвонок может быть отключен.

Ручная постановка системы на охрану

Если Вы по какой либо причине не можете воспользоваться брелоком-передатчиком для постановки системы на охрану, Вы можете сделать это с помощью кнопки Valet в любое время, даже при отсутствии ключа зажигания.

Полная постановка системы на охрану

1. Кратковременно нажать, отпустить, а затем нажать и удерживать [более 3 сек) кнопку **VALET** до подтверждения звуковым сигналом включения режима постановки на охрану.
2. Светодиодный индикатор начнет быстро мигать, указывая на режим ожидания закрытия последней двери:
 - а) если дверь была закрыта, система будет ждать открытия, а затем закрытия последней двери.
 - б) если дверь была открыта, система будет ждать закрытия последней двери.
3. После того как закрыта последняя дверь и по истечении 3 секунд, включится режим полной охраны.
 - Если имеется дополнительная цепь запираения/отпираения замков дверей и включена программируемая функция F23 (блокировка замков дверей при автоматической постановке на охрану), то двери автомобиля будут заперты.

Ручная постановка в режим охраны выполняется только на один цикл до снятия системы с охраны.

Примечание.

После выключения зажигания, ручная постановка в режим охраны может быть выполнена только после пятисекундной задержки.

Защита автомобиля при включенном режиме охраны

- Открывание капота, багажника или двери автомобиля приведет к немедленному срабатыванию системы и включению сигнализации. В течение 30 секунд будут работать сирена и мигать габаритные огни автомобиля. После этого звучание сирены и мигание габаритных огней прекратится и система будет продолжать контролировать все цепи защиты автомобиля. Если грабитель или угонщик оставил дверь открытой, сирена будет работать в течение шести 30-секундных циклов и затем отключится; данная зона защиты будет изолирована и система продолжит контролировать остальные цепи защиты автомобиля.
- Каждый раз, когда система ставится на охрану, красный светодиодный индикатор, установленный в приборную панель автомобиля, начинает медленно мигать. Мигание светодиодного индикатора служит визуальным предупреждением для потенциальных грабителей или угонщиков. В качестве индикатора используется светоизлучающий диод, потребляющий небольшой ток, поэтому, даже если система оставлена в режиме охраны на длительное время, работа светодиодного индикатора не приведет к разряду аккумуляторной батареи автомобиля.
- При каждом срабатывании системы габаритные огни автомобиля мигают в течение всего 30-секундного цикла сигнализации, привлекая внимание к автомобилю.
- Дополнительная функция: каждый раз, когда система ставится на охрану, блокируется цепь стартера автомобиля. При этом двигатель автомобиля не может быть запущен даже с помощью ключа зажигания.
- Когда система находится на охране, любой сильный удар по кузову или стеклу автомобиля приведет к срабатыванию датчика удара и включению сигнализации.
- Более слабые удары приведут к срабатыванию зоны предупреждения датчика удара, после чего сирена подаст несколько коротких серий предупреждающих тональных сигналов.

Защита автомобиля при включенном режиме охраны при работающем двигателе

- Открывание капота, багажника или двери автомобиля приведет к немедленному срабатыванию системы и включению сигнализации. Включатся все блокирующие цепи. В течение 30 секунд будут работать сирена и мигать габаритные огни автомобиля. После этого, звучание sireны и мигание габаритных огней прекратятся, и система будет продолжать контролировать все цепи охраны автомобиля. Если грабитель или угонщик оставил дверь открытой, сирена будет работать в течение шести 30-секундных циклов и затем отключится; данная зона защиты будет изолирована, а система продолжит контролировать остальные цепи защиты автомобиля.
- Светодиодный индикатор начнет медленно мигать. При каждом срабатывании системы габаритные огни автомобиля мигают в течение всего 30-секундного цикла сигнализации, привлекая внимание к автомобилю.

Пассивная (автоматическая) постановка системы на охрану

1. Выключите двигатель, выйдите из автомобиля, закройте все двери, капот и багажник.
2. Светодиодный индикатор начнет часто мигать, указывая на то, что включился 30-секундный таймер пассивной постановки системы на охрану.
3. По истечении 30 секунд система включит режим охраны.
4. Габаритные огни автомобиля мигнут один раз.
5. Сирена подаст один короткий звуковой сигнал подтверждения.

• Если имеется дополнительная цепь запираения/отпираения замков дверей и включена программируемая функция F23 (блокировка замков дверей при автоматической постановке на охрану), то двери автомобиля будут заперты.

Примечание.

Если во время работы таймера пассивной постановки на охрану будут открыты дверь, капот или багажник автомобиля, работа таймера пассивной постановки системы на охрану будет приостановлена. Когда все двери, капот, багажник будут закрыты, система начнет цикл пассивной постановки на охрану сначала. По окончании 30-секундного интервала времени включится режим охраны.

Сигналы предупреждения о попытке проникновения в автомобиль

Если в Ваше отсутствие предпринималась попытка проникновения в автомобиль, охранная система проинформирует вас об этом.

При снятии системы с охраны прозвучат четыре коротких звуковых сигнала и четыре раза мигнут габаритные огни или указатели поворотов.

Сядьте в автомобиль и перед тем, как повернуть ключ в замке зажигания, посмотрите, как мигает светодиодный индикатор на приборной панели автомобиля.

- Если светодиодный индикатор мигает один раз через паузу, то система срабатывала от первого датчика удара или от триггера дополнительного устройства, подключенного к системе.
- Если светодиодный индикатор мигает два раза через паузу, то система срабатывала от второго датчика удара или от триггера дополнительного устройства, подключенного к системе.
- Если светодиодный индикатор мигает три раза через паузу, то система срабатывала от концевого выключателя багажника или капота (при попытке открыть капот или багажник)
INST1(-). INST2(-) = INST1(-) (когда **INST2(-)** - дополнительный входной триггер).

- Если светодиодный индикатор мигает четыре раза через паузу, то система сработала от концевого выключателя дверей (при попытке открыть двери автомобиля) **DOOR(-)**, **DOOR(+)**.

Сигналы предупреждения о попытке проникновения в автомобиль хранятся в памяти системы и стираются при включении зажигания.

Кнопочный переключатель Valet (режим VALET)

Кнопочный переключатель **Valet** позволяет Вам временно отключить все функции охраны данной системы, что исключает необходимость отдавать передатчик управления Вашей системой служителю парковки или механику станции технического обслуживания. Когда система находится в режиме **Valet**, отключаются все функции охраны, кроме функции дистанционного управления режимом "**Паника**" и функции дистанционного управления запираением и отпираением замков дверей автомобиля.

Включение режима Valet

1. Снимите систему с охраны с брелока-передатчика или кнопки **Valet** или введите свой персональный код ручного отключения системы.
2. **ВКЛЮЧИТЕ** и **ВЫКЛЮЧИТЕ** зажигание.
3. В течение 5 сек кратковременно нажмите и отпустите кнопку **Valet**.
4. Светодиодный индикатор начнет светиться постоянно.
5. Система находится в сервисном режиме **Valet**.

Примечание. В режиме **Valet** каждое выключение зажигания будет сопровождаться кратковременным звуковым сигналом.

Не забудьте отключить сервисный режим **Valet**, когда этот режим вам больше не нужен. Это обеспечит полную защиту вашего автомобиля.

Выключение режима Valet

1. **ВКЛЮЧИТЕ** и **ВЫКЛЮЧИТЕ** зажигание.
2. В течение 5 сек кратковременно нажмите и отпустите кнопку **Valet**.
3. Светодиодный индикатор погаснет.
4. Система перейдет в рабочий режим.

Ручное отключение охранной системы с помощью переключателя Valet

Данная охранная система может быть снята с охраны и без использования брелока-передатчика дистанционного управления. Эта функция предусмотрена на тот случай, когда Вам нужно снять систему с охраны и воспользоваться автомобилем, но брелок-передатчик потерян или неисправен. Если при программировании системы для ручного отключения системы выбран переключатель **Valet**, то для отключения системы сделайте следующее: откройте дверь автомобиля — сработает охранная система и включится сирена; включите зажигание; в течение 10 секунд кратковременно нажмите кнопку Valet.

Обратите внимание, что при этом система не будет находиться в режиме Valet!

Отключение системы с помощью персонального кода

Выбор кодированного режима отключения системы осуществляется функцией **F12**. Для этого обратитесь к Вашему мастеру-установщику или смотрите раздел "Программируемые функции" и инструкцию по установке системы. Обратите внимание, что выбор данной функции также определяет способ отключения режима **Anti-Hi-Jack (Valet** или кодированный). В том случае, если включен кодированный режим снятия с охраны, Вы можете использовать фабричный код (11) или, для обеспечения максимальной защиты Вашего автомобиля, Вы можете запрограммировать свой персональный код отключения в любое время. Код состоит из двух цифр, каждая из которых может быть любым числом от 1 до 9.

Для отключения системы с помощью персонального кода

1. Откройте дверь ключом (система сработает и включатся габаритные огни и т. д.).
2. Включите, выключите и затем снова включите зажигание.
3. В течение 10 сек нажмите кнопочный выключатель **Valet** количество раз, соответствующее первой цифре Вашего персонального кода (фабричная установка — 1 раз).
4. Выключите и вновь включите зажигание.
5. В течение 10 сек нажмите кнопочный выключатель **Valet** количество раз, соответствующее второй цифре Вашего персонального кода (фабричная установка — 1 раз).
6. Выключите и вновь включите зажигание — режим тревоги выключится и двигатель можно завести.

Примечание. Если 3 раза подряд был введен неправильный код, система перестанет воспринимать дальнейшие попытки ввода кода в течение некоторого времени.

Программирование персонального кода отключения системы

Функция F12 должна соответствовать режиму **СЕКРЕТНЫЙ КОД**.

Фабричный код отключения системы — 11.

Для программирования вашего персонального кода

введите действующий персональный код для разрешения операции смены секретного кода:

1. Снимите систему с охраны.
2. Включите, выключите и затем снова включите зажигание.
3. В течение 10 сек нажмите кнопочный выключатель **Valet** количество раз, соответствующее первой цифре Вашего персонального кода (фабричная установка — 1 раз).
4. Выключите и вновь включите зажигание.
5. В течение 10 сек нажмите кнопочный выключатель **Valet** количество раз, соответствующее второй цифре Вашего персонального кода (фабричная установка — 1 раз).
6. Выключите и вновь включите зажигание.
7. Если введенный код правильный - прозвучит один короткий сигнал sireны.
8. В течение 5 сек выключите зажигание и сразу же

выполните процедуру записи нового секретного кода:

9. Нажмите кнопочный выключатель **Valet** 5 раз. Вы услышите один короткий и один длинный сигнал sireны, подтверждающие, что система готова к программированию нового персонального кода.
10. В течение 5 сек после сигналов sireны нажмите кнопку 1 (см. рис 1, рис 2) передатчика для начала ввода первой цифры персонального кода. Вы услышите один подтверждающий сигнал sireны.
11. В течение 10 сек нажмите кнопочный выключатель **Valet** количество раз, соответствующее первой цифре Вашего персонального кода (от 1 до 9). Sирена подаст соответствующее количество сигналов, подтверждая ввод первой цифры кода.
12. В течение 10 сек нажмите кнопку 2 передатчика рис (1, рис 2) для начала ввода второй цифры персонального кода. Вы услышите два подтверждающих сигнала sireны.

13. В течение 10 сек нажмите кнопочный выключатель **Valet** количество раз, соответствующее второй цифре Вашего персонального кода (от 1 до 9). Сирена подаст соответствующее количество сигналов, подтверждая ввод второй цифры кода.
14. Включите зажигание. Вы услышите 1 короткий и один длинный сигнал сирены, подтверждающие, что программирование нового персонального кода закончено.

Обязательно запишите или хорошо запомните Ваш персональный код. Обратите внимание, что если функция **F12** запрограммирована как **СЕКРЕТНЫЙ КОД**, персональный код также будет необходим для отключения функции **Anti-Hi-Jack**.

Режим Anti-Hi-Jack (Защита от угона и захвата автомобиля)

Данная система позволяет использовать два независимых или одновременных варианта включения функции **Anti-Hi-Jack**.

Дистанционное включение функции **Anti-Hi-Jack Tx** с помощью второго канала передатчика (программируемая **функция F17**).

1. Включите зажигание или заведите двигатель.
2. Одновременно нажмите и удерживайте кнопки 2 и 3 (см. рис 1, рис 2) до появления подтверждающего сигнала в виде трех вспышек габаритных огней.
3. Отпустить кнопки брелока.
4. Включается 20-секундная задержка.
5. В течение следующих 20 сек система начинает подавать короткие звуковые сигналы и периодически включать блокирующие цепи.
6. Итого: после 40-секундной задержки включается режим тревоги (звуковая и световая сигнализация).
7. Постоянно включаются все блокирующие цепи, приводящие к полной остановке двигателя.

Функция **Anti-Hi-Jack IGN** при включении зажигания (программируемая **функция F18**) и срабатывании концевых выключателей дверей или датчика скорости автомобиля работает следующим образом:

1. Функция выключена.
2. Активируется при каждом включении зажигания и срабатывании концевого выключателя двери **DOOR(-)** в режиме: закрыто/открыто/закрыто или открыто/закрыто.
3. Активируется при каждом включении зажигания и срабатывании концевого выключателя двери **DOOR(+)** в режиме: закрыто/открыто/закрыто.
4. Активируется при каждом включении зажигания и движении автомобиля.

Примечание.

После того как включена тревожная сигнализация в режиме **Anti-Hi-Jack**, звуковая и световая сигнализация будет работать до полного разряда аккумулятора автомобиля.

Отключение системы в режиме **Anti-Hi-Jack** возможно только при помощи кнопки **Valet** в режиме простого нажатия кнопки **Valet** или посредством ввода секретного кода.

Отключение режима Anti-Hi-Jack

Отключение функции **Anti-Hi-Jack** в течение 40 сек после ее включения (т. е. в течение предупредительного цикла, до включения сирены, габаритных огней, внутрисалонного освещения и цепей блокировки двигателя) производится однократным нажатием на кнопочный выключатель **Valet**.

- Если функция **F12** в режиме **Valet** и сработала тревожная сигнализация, выключите **Anti-Hi-Jack** следующим образом:
выключите, затем вновь включите зажигание и в течение 10 сек нажмите кнопочный выключатель **Valet**.
- Если функция **F12** в режиме **Секретный Код**:
выключите и вновь включите зажигание 2 раза, после чего введите персональный секретный код отключения системы.

Пассивная блокировка двигателя (функция иммобилайзера F16)

Вы можете запрограммировать систему таким образом, чтобы каждый раз через 20 сек после выключения зажигания включались только цепи блокировки двигателя (аналогично иммобилайзеру). При этом система не будет срабатывать от открывания дверей, капота или багажника или датчиков, подключенных к системе, а СИД будет медленно мигать.

Выключение пассивной блокировки двигателя может осуществляться при помощи передатчика и кнопки **VALET/Секретный код** или при помощи кнопки **VALET/Секретный код**, ТОЛЬКО! Режим программируется.

Если в течение 20 сек после выключения зажигания зажигание будет вновь включено или будет запущен двигатель, то действие функции пассивной блокировки будет отменено. Если активировалась функция пассивной блокировки двигателя, то при включении зажигания сирена системы начнет подавать короткие предупредительные сигналы в течение 10 сек, после чего включится режим тревоги на 30 сек. Если зажигание будет выключено, а затем опять включено, то процесс повторится. Если зажигание останется включенным, сирена будет продолжать работать в течение 6-ти циклов по 30 сек. В любой момент времени Вы можете включить "полный" режим охраны, нажав кнопку 1 передатчика, (см. рис 1, рис 2) При этом Вы услышите 1 сигнал сирены, габаритные огни мигнут один раз.

Отключение системы в случае, если включилась функция пассивной блокировки двигателя

- Если зажигание включено, кратковременно нажмите на кнопку постановки/снятия (снятия) системы с охраны — это отменит действие функции пассивной блокировки двигателя, но не отменит действие функции **Anti-Hi-Jack** (если она включена).
- Если передатчик неисправен или потерян, отключите систему с помощью кнопки **Valet** или с помощью введения персонального кода (в зависимости от состояния функции F12). Обратите внимание на то, что если система не будет отключена в течение 10 секунд после включения зажигания, включится режим тревоги.
- Если зажигание выключено, поставьте систему в режим охраны с передатчика (Вы услышите один сигнал сирены и габаритные огни мигнут 1 раз), а затем снимите систему с охраны (Вы услышите 2 сигнала сирены, габаритные огни мигнут 2 раза).
- Если передатчик неисправен или потерян, отключите систему с помощью выключателя **Valet** или с помощью введения персонального кода (в зависимости от состояния функции F12). Обратите внимание на то, что если система не будет отключена в течение 10 секунд после

включения зажигания, включается режим тревоги. Функция пассивной блокировки работает независимо от того, включена ли функция пассивной постановки на охрану и обычно используется в следующих случаях.

- Как дополнительный уровень защиты к функции пассивной постановки системы на охрану. Функция пассивной постановки на охрану в этом случае будет "приоритетной". Однако, если после выключения зажигания одна из дверей, капот или багажник остались открытыми или одна из этих цепей неисправна, пассивная постановка на охрану не начнется. Пассивная же блокировка двигателя в этом случае включится через 20 сек после выключения зажигания независимо от того, открыта ли одна из дверей или неисправна ли одна из цепей. В этом случае двигатель автомобиля будет надежно заблокирован.

- Если Вы не используете функцию пассивной постановки на охрану или не хотите включать "полный" режим охраны во избежание возможных срабатываний системы (например, на парковке, во дворе офиса и т. д.), функция пассивной блокировки двигателя в этом случае будет работать как иммобилайзер и обеспечит необходимую защиту Вашего автомобиля.

Для включения функции пассивной блокировки двигателя - обратитесь к мастеру-установщику или смотрите раздел "**Программируемые функции**" (**Функция F16**)

Примечание.

Если включена **функция F17** (функция **Anti-Hi-Jack**) и система включила тревожную сигнализацию, то выключение системы производится по правилу отключения режима **Anti-Hi-Jack**.

Автоматическое запираение дверей при включении зажигания (функция F3/2)

Если в Вашем автомобиле установлены дополнительные электроприводы замков дверей, данная система может быть запрограммирована на автоматическое запираение дверей при включении зажигания. Каждый раз при включении зажигания через 3 сек двери автомобиля будут заперты для обеспечения Вашей безопасности. Если какая-либо из дверей будет в этот момент открыта, двери запираются не будут. Если Вы хотите включить данную функцию, обратитесь к Вашему мастеру-установщику или смотрите раздел "Программируемые функции".

Автоматическое запираение дверей при начале движения автомобиля (функция F3/3)

Если в Вашем автомобиле установлены электронный датчик скорости и дополнительные электроприводы замков дверей, данная система может быть запрограммирована на автоматическое запираение дверей при начале движения автомобиля — через 3 секунды, двери автомобиля будут заперты для обеспечения Вашей безопасности. Если какая-либо из дверей будет в этот момент открыта, двери запираются не будут. Если Вы хотите включить данную функцию, обратитесь к Вашему мастеру-установщику или смотрите раздел "Программируемые функции".

Автоматическое отпирание дверей при выключении зажигания (функция F4)

Если в Вашем автомобиле установлены дополнительные электроприводы замков дверей, то каждый раз при выключении зажигания двери автомобиля будут автоматически отпираться. Если Вы хотите отключить данную функцию, обратитесь к Вашему мастеру-установщику или смотрите раздел "Программируемые функции".

Дистанционное управление дополнительными устройствами (канал CH2)

Данная система имеет канал **CH2** (темно синий провод) управления различными дополнительными устройствами, подключаемыми к системе. Данный канал может использоваться (программируется) для:

- дистанционного открывания багажника автомобиля,
- дистанционного запуска двигателя автомобиля,
- дистанционного управления стеклоподъемником автомобиля,
- дистанционное управление таймерными устройствами,
- управление режимом охраны авто с запущенным двигателем без ключа зажигания,
- статического управления устройствами триггерного типа. Программируемые функции **ТРИГГЕР1** (статическое управление выходом в любое время и при любом состоянии системы), **ТРИГГЕР2** (статическое включение выхода в любое время при включенном зажигании и при любом состоянии системы, статическое выключение выхода в любое время и при любом состоянии системы).

Для подачи управляющего сигнала на дополнительное устройство по каналу CH2 используйте брелоки-передатчики согласно табл. 1, табл.2 команд управления системой, а также используйте таблицу программируемых функций для выбора требуемых параметров.

Выход канала **CH2** соединяется с "массой" в течение времени активации канала.

Выход канала **CH2** - слаботочный выход, предназначен для управления обмоткой дополнительного реле или эквивалентной слаботочной нагрузкой.

Дистанционное управление дополнительными устройствами (канал CH3)

Данная система имеет канал **CH3** (зеленый с красной полосой, зеленый с черной полосой провод) управления различными дополнительными устройствами, подключаемыми к системе. Данный канал может использоваться (программируется) для:

- дистанционного открывания багажника автомобиля,
- дистанционного запуска двигателя автомобиля,
- дистанционное управление таймерными устройствами,
- управление устройствами по заданным временным интервалам,
- управляемый поиск авто на паркинге,
- выход вежливой подсветки.

Выход канала **CH3** соединяется с "массой" в течение времени активации канала.

Для подачи управляющего сигнала на дополнительное устройство по каналу **CH3** используйте брелоки-передатчики согласно табл. 1, табл.2 команд управления системой, а также используйте таблицу программируемых функций для выбора требуемых параметров.

Выход канала **CH3** соединяется с "массой" в течение времени активации канала.

Выход канала **CH3** - два вывода нормально разомкнутого реле с током нагрузки не более 1 А

Примечание.

Если выход канала **CH3** был активизирован в то время, когда система находилась в режиме охраны, то система одновременно на некоторое время отключит датчик удара и триггер капота/багажника для того, чтобы открывание багажника не вызвало срабатывания системы. После того как багажник будет закрыт, система опять, автоматически, возьмет эту цепь под охрану.

Дистанционное управление дополнительными устройствами (канал СН4)

Данная система имеет канал **СН4** (зеленый с белой полосой провод) управления различными дополнительными устройствами, подключаемыми к системе. Данный канал может использоваться (программируется) для:

- дистанционное управление таймерными устройствами,
- импульсный выход отрицательной полярности на 1/10/20/30 сек при постановке системы на охрану:
(вариант использования - как выход управления стеклоподъемниками, электрическим люком и т.д.),
- импульсный выход отрицательной полярности на 30 сек при снятии системы с охраны (вариант использования - выход управления вежливой подсветкой). Включение зажигания отменит действие импульса в любое время.

Выход канала СН4 соединяется с "массой" в течение времени активации канала.

Выход канала СН4 - слаботочный выход, предназначен для управления обмоткой дополнительного реле или эквивалентной слаботочной нагрузкой.

Дистанционное управление дополнительными устройствами (канал СН5)

Данная система имеет канал **СН5** (серый провод) управления различными дополнительными устройствами, подключаемыми к системе. Данный канал может использоваться (программируется) для:

- дополнительный выход блокировки,
- управление выключением турбированных двигателей или другой автоматики,
- двойной импульсный выход отрицательной полярности на 1/0,3/1 сек при постановке системы на охрану.

Выход канала СН5 соединяется с "массой" в течение времени активации канала.

Выход канала СН5 — слаботочный выход, предназначен для управления обмоткой дополнительного реле или эквивалентной слаботочной нагрузкой.

Дистанционное управление дополнительными устройствами (канал СН6)

Данная система имеет канал **СН6** (провод синий с красной полосой, синий с черной полосой) управления различными дополнительными устройствами, подключаемыми к системе. Данный канал программируется как:

- независимый канал управления пейджером и дистанционным отключением sireны системы, например, в "НОЧНОМ" режиме,
- импульсный выход отрицательной полярности на 20 сек при снятии системы с охраны (вариант использования - выход управления вежливой подсветкой). Включение зажигания отменит действие импульса в любое время,
- управление выключением турбированных двигателей или другой автоматики.

Выход канала СН6 соединяется с "массой" в течение времени активации канала.

Выход канала СН6 - два вывода нормально разомкнутого реле с током нагрузки не более 1 А.

Примечание.

Если выход канала **СН6** был активизирован в то время, когда система находится в режиме охраны, то система одновременно на некоторое время отключит датчик удара и триггер капота/багажника для того, чтобы открывание багажника не вызвало срабатывания системы. После того как багажник будет закрыт, система опять, автоматически, возьмет эту цепь под охрану.

Функция турботаймера

Функция турботаймера может быть активирована на физических линиях каналов **CH5** и **CH6** посредством программирования функций **F19/2** и **F20/3**. Линии активируются поворотом ключа зажигания в положение "Зажигание ВКЛЮЧЕНО" и остаются в этом состоянии неограниченно долго, пока включено зажигание. ВЫКЛЮЧЕНИЕ ЗАЖИГАНИЯ приводит к включению таймера задержки деактивации линий, программируемого функцией F1 (на 1/2/3/10/30 мин). Таким образом, по истечении заданного в F1 времени линии турботаймеров перейдут в неактивное состояние.

Возможно экстренное прерывание работы турботаймера с помощью брелока-передатчика или кнопочного выключателя **Valet/Секретный код** в любое время.

Сброс АКТИВНОГО СОСТОЯНИЯ турботаймера при помощи передатчика

1. Выньте ключ из замка зажигания автомобиля.
2. В течение 1 сек дважды нажмите на кнопку 3 (**CH2**) брелока-передатчика (**F13/1**) или дважды одновременно кнопки 1 +3 (рис 1, рис 2) (**F13/2** - раздельное управление постановкой и снятием с охраны **ARM/DISARM**).
3. Система должна подтвердить получение команды двумя короткими звуковыми сигналами и одним коротким световым сигналом и сбросить канал турботаймера.

Сброс АКТИВНОГО СОСТОЯНИЯ турботаймера при помощи кнопки Valet/Секретный код

1. Вставьте ключ и поверните его в положение ЗАЖИГАНИЕ .
2. В течение 10 сек кратковременно нажмите кнопку **Valet/Секретный код**.
3. Система должна сбросить канал турботаймера аналогично аварийному отключению системы или режима **Anti-Hi-Jack**.

Программирование кодовых передатчиков

Обратите внимание, что при программировании нового передатчика в память системы все ранее запрограммированные коды передатчиков стираются, поэтому при программировании дополнительных передатчиков имеющиеся передатчики должны быть запрограммированы заново.

Внимание!

Так как в передатчиках используется постоянно меняющийся (динамический) код, в некоторых ситуациях (например, при нажатии кнопок брелока более 30 раз вне зоны действия системы) может произойти рассинхронизация брелоков и системы. В этом случае подойдите к автомобилю и в течение одной секунды дважды нажмите кнопку 1 (рис 1, рис 2) передатчика. Синхронизация будет восстановлена, и брелок вновь сможет управлять системой.

Программирование передатчиков

Запись кодов новых передатчиков (**F12** - состояние "Valet").

Внимание!

Помните, что каждая операция должна быть выполнена в течение 5 сек после предыдущей операции. Если 5-секундный интервал превышен, система автоматически выйдет из режима программирования, что будет подтверждено одним коротким и одним длинным сигналами сирены. Если в процессе программирования было выключено зажигание, система немедленно выйдет из режима программирования, подтвердив это одним коротким и одним длинным сигналами сирены.

1. Снимите систему с охраны, сядьте в автомобиль и включите зажигание.
2. Нажмите кнопочный выключатель **Valet** 3 раза. Вы услышите один сигнал сирены, подтверждающий, что система готова к программированию новых передатчиков.

Нажмите и удерживайте кнопку 1 (рис 1, рис 2) первого передатчика, до тех пор, пока Вы не услышите длинный сигнал сирены, подтверждающий, что программирование первого передатчика закончено (каналы передатчика будут запрограммированы автоматически]. При этом СИД начнет редко мигать.

3. Нажмите и удерживайте кнопку 1 (рис 1, рис 2] второго передатчика, до тех пор, пока Вы не услышите длинный сигнал сирены, подтверждающий, что программирование второго передатчика закончено. При этом СИД начнет редко мигать.
4. Повторите операцию 3 для остальных передатчиков.
5. Для выхода из режима программирования передатчиков:
 - а. выключите зажигание или
 - б. подождите 8 сек, не производя никаких действий.

Вы услышите один короткий и один длинный сигналы сирены, подтверждающие выход из режима программирования передатчиков, а СИД системы погаснет.

Запись кодов новых передатчиков (F12 - состояние Секретный Код).

1. Снимите систему с охраны с помощью брелока или вводом секретного кода кнопкой "**Valet**", т.е.
 - а) включите, выключите а затем включите зажигание.
 - б) с помощью переключателя **Valet** введите первую цифру кода (количество нажатий кнопки **Valet** соответствует 1 цифре кода).
 - в) выключите, а затем включите зажигание.
 - г) с помощью переключателя **Valet** введите вторую цифру кода (количество нажатий кнопки **Valet** соответствует 2 цифре кода).
 - д) выключите, а затем включите зажигание. Система должна подтвердить звуковым сигналом ввод правильного кода.
2. Нажмите кнопочный выключатель **Valet** 3 раза. Вы услышите 1 длинный сигнал сирены.
3. Нажмите кнопку 1 (рис 1, рис 2) первого брелока-передатчика. Система подтвердит запись нового кода брелока в память звуковым сигналом.
4. Нажмите кнопку 1 (рис 1, рис 2) второго брелока-передатчика. Система подтвердит запись нового кода брелока в память звуковым сигналом.

Внимание!

Помните, что каждая операция записи кодов новых брелоков удаляет из памяти коды старых брелоков и должна быть выполнена для всех брелоков за один раз. Система поддерживает в памяти до четырех кодов брелоков независимо от того, коды четырех разных брелоков или один и тот же код записывается в систему четыре раза.

Программируемые функции системы SHERIFF ZX-700 PAGER SYSTEM

FN#	1 тон	2 тона	3 тона	4 тона	5 тонов
	Одно нажатие на ARM/DISARM	2 нажатия на ARM/DISARM	3 нажатия на ARM/DISARM	4 нажатия на ARM/DISARM	5 нажатий на ARM/DISARM
F1: ДЛИТЕЛЬНОСТЬ ИМПУЛСА ТУРБОТАЙМЕРА	1 мин	2 мин	3 мин	10 мин	30 мин
F2: Ограничение ложных срабатываний	ВЫКЛ	ВКЛ			
F3: Запирание дверей при ВКЛЮЧЕНИИ зажигания	ВЫКЛ	ВКЛ	СПИДОМЕТР		
F4: Авт. Отпирание при ВЫКЛЮЧЕНИИ зажигания	ВЫКЛ	ВКЛ			
F5: Автоматическая перепостановка на охрану	ВЫКЛ	ВКЛ	ВКЛ с запир ДВЕРЕЙ		
F6: Задержка постановки на охрану	5 сек	10 сек	35 сек		
F7: Длительный импульс запирания/Отпирания	0,5 сек	1 сек	3,5 сек	Два имп. отпир. по 1 сек.	
F8: Охрана при запущенном двигателе	ВЫКЛ	ВКЛ	ВКЛ с мигающим светом	ВКЛ с постоянным светом	
F9: Управляемый КАНАЛ CH2	выход(-) по мере удержания кнопки	выходной ИМПУЛЬС (-) 1 сек	ВЫХОДНОЙ ИМПУЛЬС (-) 30 сек	ВЫХОД (-) ТРИГГЕРА 1 [работает всегда]	ВЫХОД (-) ТРИГГЕРА 2 (работает только при ВКЛ зажигания.)
F10: Управляемый КАНАЛ CH3	ПОИСК АВТО (функция кнопки) 5 коротких световых вспышек			Двойной импульс (-) 1/0,5/1 сек (без задержки)	Отрицательный имп. 1 сек (без задержки)
	Отрицательный имп. 20 сек при снятии системы с охраны (вежливая подсветка)	Отрицательный имп. 1 сек при снятии системы с охраны	Двойной импульс (-) 0,5/0,5/0,5 сек при снятии с охраны		
F11: Программируемый КАНАЛ CH4	Отрицательный имп. 1 сек при постановке на охрану	Отрицательный имп. 10 сек при постановке на охрану	Отрицательный имп. 20 сек при постановке на охрану	Отрицательный имп. 30 сек при постановке на охрану	Отрицательный имп. 20 сек при снятии системы с охраны (вежливая подсветка)
F12: Отключение системы	Valet	Секретный код			
F13: Выбор режима управления системой ПОСТАНОВКА/СНЯТИЕ	ARM /DISARM одна кнопка	ARM /DISARM две кнопки			
F14: Сигнал предупреждения включения зажигания в состоянии снято с охраны	ВЫКЛ	ВКЛ			
F15: INST2 (-) дополнительный входной триггер	INST1(-)дополн. входной триггер	вход СПИДОМЕТРА			
F16: Пассивная блокировка двигателя (функция иммобилайзера)	ВЫКЛ	ВКЛ (выключение блокировки трансмиттером или кнопкой Valet/Code)	ВКЛ (выключение блокировки ТОЛЬКО кнопкой Valet/Code)		
F17: Включение ANTI-HI-JACK с брелока-передатчика (TX)	ВЫКЛ	ВКЛ			
F18: Включение ANTI-HI-JACK при включении зажигания	ВЫКЛ	ВКЛ с DOOR(-)	ВКЛ с DOOR(+)	СПИДОМЕТР	

FN#	1 тон	2 тона	3 тона	4 тона	5 тонов
F19: Программируемый КАНАЛ СН5	ARM(-)	Выход(-) ТУРБОТАЙМЕРА	Двойной импульс (-) 1/0,3/1 сек при постановке на охрану		
F20: Программируемый КАНАЛ СН6	ВЫХОД (-) ПЕИДЖЕРА или другого исполнительного устройства	Отрицательный имп. 20 сек при снятии системы с охраны (вежливая подсветка)	Выход(-) ТУРБОТАЙМЕРА		
F21: Закрыть ВСЕ (функция комфорт)	ВЫКЛ	15 сек	22 сек	30 сек	
F22: Пассивная постановка	ВЫКЛ	ВКЛ			
F23: Блокировка дверей при пассивной постановке на охрану	ВЫКЛ	ВКЛ			

Заводские установки.

Программирование функций системы

Перепрограммирование состояний функций с F1 по F11 доступно всегда независимо от состояния функции F14, без ввода "Секретного кода".

Если F12 установлена в режим **Valet**, перепрограммирование осуществляется обычным образом с F1 и до F23 включительно.

Если F12 установлена в режим "Секретный код", перепрограммирование состояний функций F12 - F23 возможно только после ввода секретного кода.

1. Введите секретный код.
2. Программируйте функции в последовательности F1, F2 — F23.

Если секретный код не введен, возможно перепрограммирование функций только с F1 по F11, при попытке перейти к функции F12 система автоматически выходит из режима программирования.

Система автоматически выходит из режима перепрограммирования после 14 секунд ожидания или сразу после выключения зажигания.

1. Вход в режим программирования (F12 — состояние Valet)

1. Снимите систему с охраны с помощью брелока или кнопки "Valet".
2. Включите зажигание.
3. В течение 3 сек после включения зажигания нажмите кнопочный выключатель **Valet** 3 раза. Вы услышите 1 длинный сигнал сирены.
4. В течение 3 сек после сигнала сирены выключите зажигание. Вы услышите 1 короткий и 1 длинный сигналы сирены.
5. В течение 3 сек после сигнала сирены включите зажигание. Вы автоматически войдете в режим программирования функции **F1**. СИД начнет мигать одиночными вспышками.

В режиме программирования той или иной функции количество вспышек СИД соответствует номеру программируемой функции, а один или два сигнала сирены показывают состояние этой функции.

После сигналов сирены Вы можете либо

- изменить состояние данной функции (нажав кнопку 1 (рис 1, рис 2) передатчика). При этом Вы опять услышите 1 или 2 или 3 или 4 или 5 сигналов сирены соответственно новому состоянию функции,
- перейти к следующей функции (нажав один раз кнопочный выключатель **Valet**),
- выйти из режима программирования (например, выключив зажигание),

Примечание.

Не допускайте, чтобы между Вашими действиями прошло больше 10 сек, иначе система автоматически выйдет из режима программирования, и Вы услышите один короткий и один длинный сигнал сирены.

2. Вход в режим программирования (F12 - состояние "Секретный Код"):

1. Снимите систему с охраны с помощью брелка или кнопки **Valet** вводом секретного кода:
 - а) включите, выключите затем включите зажигание,
 - б) с помощью переключателя **Valet** введите первую цифру кода,
 - в) выключите, а затем включите зажигание,
 - г) с помощью переключателя **Valet** введите вторую цифру кода,
 - д) выключите, а затем включите зажигание. Система должна подтвердить звуковым сигналом ввод правильного кода.
2. Нажимайте кнопочный выключатель **Valet** 3 раза. Вы услышите 1 длинный сигнал сирены.
3. В течение 3 сек после сигнала сирены выключите зажигание. Вы услышите 1 короткий и 1 длинный сигналы сирены.
4. В течение 3 сек после сигналов сирены включите зажигание. Вы автоматически войдете в режим программирования функции F1. СИД начнет мигать одиночными вспышками.

В режиме программирования той или иной функции количество вспышек СИД соответствует номеру программируемой функции, а один или два сигнала сирены показывают состояние этой функции.

После сигналов сирены Вы можете либо

- изменить состояние данной функции (нажав кнопку 1 (рис 1, рис 2) передатчика). При этом Вы опять услышите 1 или 2 или 3 или 4 или 5 сигналов сирены, соответственно новому состоянию функции,
- перейти к следующей функции (нажав один раз кнопочный выключатель **Valet**),
- выйти из режима программирования (например, выключив зажигание).

Примечание.

Не допускайте, чтобы между Вашими действиями прошло больше 10 сек, иначе система автоматически выйдет из режима программирования, и Вы услышите один короткий и один длинный сигналы сирены.

3. Программирование функции F1

1. После включения зажигания Вы услышите 1 или 2 сигнала сирены соответственно состоянию функции F1 (1 сигнал - пассивная постановка в режим охраны включена; 2 сигнала - пассивная постановка в режим охраны выключена).
2. Для изменения состояния функции F1 нажмите кнопку 1 (рис 1, рис 2) передатчика или перейдите к программированию функции F2.

4. Программирование функции F2

1. Нажмите кнопочный выключатель **Valet** один раз. Вы войдете в режим программирования функции F2. СИД начнет мигать сериями из двух вспышек через паузу.
2. Вы услышите 1 или 2 сигнала сирены, характеризующих состояние функции F2 (1 сигнал - при пассивной постановке на охрану будут запираются двери автомобиля, 2 сигнала - при пассивной постановке двери автомобиля запираются не будут).
3. Для изменения состояния функции F2 нажмите кнопку 1 (рис 1, рис 2) передатчика или перейдите к программированию функции F3 кратковременным нажатием кнопочного переключателя **Valet**.

и т. д.

Режимы работы светодиодного индикатора системы СИД, установленного в приборную панель автомобиля

Частое мигание	Пассивная постановка системы на охрану
Медленное мигание	Система поставлена на охрану
Выключен	Система снята с охраны
Горит постоянно	Режим Valet
Одна вспышка... пауза	Сработала основная зона первого датчика удара
Две вспышки... пауза	Сработала основная зона второго датчика удара
Три вспышки... пауза	Сработал триггер капота/багажника. INST1(-), INST2(-) = INST1(-)
Четыре вспышки... пауза	Сработал триггер концевых выключателей дверей, DOOR(-), DOOR(+)

Короткие сигналы подтверждения, подаваемые сиреной системы

1 звуковой сигнал *	Система поставлена на охрану
2 звуковых сигнала *	Система снята с охраны
3 звуковых сигнала	Система находится на охране, но открыты дверь, капот или багажник автомобиля
4 звуковых сигнала *	Предупреждение о срабатывании системы при снятии с охраны

* Данные звуковые сигналы могут быть отключены.

Режимы работы габаритных огней автомобиля

1 вспышка	Система поставлена на охрану
2 вспышки	Система снята с охраны
3 вспышки	Система находится на охране, но открыты дверь, капот или багажник автомобиля
4 вспышки	Предупреждение о срабатывании системы при снятии с охраны
5 вспышек	Поиск автомобиля на паркинге

Примечание.

Если сигнализация срабатывала в ваше отсутствие, то при снятии системы с охраны прозвучат четыре коротких звуковых сигнала и четыре раза мигнут габаритные огни или указатели поворотов, а светодиодный индикатор будет мигать по коду, который соответствует той зоне, которая срабатывала в ваше отсутствие.

Перед запуском двигателя автомобиля посмотрите, как мигает светодиодный индикатор на приборной панели автомобиля. Количество вспышек светодиодного индикатора указывает на ту охраняемую системой зону, которая вызвала срабатывание системы в ваше отсутствие. Более подробная информация приводится в разделе "Сигналы предупреждения о попытке проникновения в автомобиль" данного руководства.

Попытка снять систему с охраны после того, как система сработала (включилась сирена сигнализации), приведет только к отключению звуковой сигнализации. Система не будет снята с охраны. Для того чтобы снять систему с охраны, необходимо нажать кнопку постановки на охрану/снятия с охраны на брелоке-передатчике, когда система не подает звуковую сигнализацию.

Замена элементов питания

В корпусе передатчика установлен маленький красный светодиод, который подтверждает нажатие кнопок передатчика а также показывает состояние батарейки. По мере разряда батарейки Вы можете заметить уменьшение дальности действия передатчика.

Для замены батарейки

- 1) откройте крышку, отвернув маленький винт с обратной стороны корпуса передатчика,
- 2) извлеките севшую батарейку, запомните полярность ее установки и распорядитесь ею должным образом,
- 3) установите новую батарейку (типа GP23A), убедитесь в соблюдении полярности,
- 4) осторожно установите крышку, не повредив светодиод или переключатели на монтажной плате, заверните маленький винт с обратной стороны корпуса передатчика.

Установка основных компонентов системы

Подключение проводов системы

ВНИМАНИЕ!

При подключении дополнительных реле к выходам охранной системы убедитесь в наличии демпфирующего диода на контактах управления реле. Подключайте выход охранной системы к дополнительному реле только со стороны анода демпфирующего диода. Делайте все подключения проводов охранной системы только со снятыми предохранителями цепей питания охранной системы.

Предупреждение.

Непосредственное подключение слаботочных выходов каналов к исполнительному сильно-точному входу цепи открывания замка багажника автомобиля, а также к входу некоторых устройств дистанционного запуска двигателя автомобиля приведет к повреждению основного блока охранной системы.

Управление открыванием багажника

Подключите выбранный провод канала управления к контакту управления реле типа **AS-9256** (или эквивалентного автомобильного реле, рассчитанного на ток 30 А). Подключите провода к другим контактам реле в соответствии с Вашей схемой управления. Схема примерного использования канала 2 для управления открыванием багажника приведена ниже.

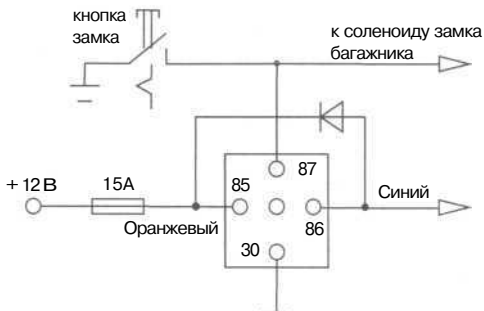

Стандартные конфигурации запираения/отпираения дверей автомобиля

Трехпроводная цепь отпираения/запираения дверей отрицательной полярности

При установке системы в таких автомобилях темно-зеленый и темно-синий провода запираения/отпираения дверей автомобиля не используются.

Оранжевый провод и синий провод с белой полосой должны быть подключены к "массе" (металлической детали кузова автомобиля).

Желтый провод - это импульсный выход запираения отрицательной полярности, и он должен быть подключен к проводу управления штатным реле запираения отрицательной полярности.

Белый провод - это импульсный выход отпираения отрицательной полярности, и он должен быть подключен к проводу управления штатным реле отпираения отрицательной полярности.

Схема управления каналом центрального замка с отрицательным триггером приведена ниже.

Отрицательный триггер (большинство автомобилей японского производства)

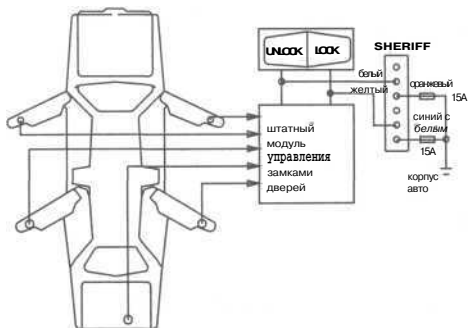

Трехпроводная цепь отпирания/запирания дверей положительной полярности

При установке системы в таких автомобилях темно-зеленый и темно-синий провода запирания/отпирания дверей автомобиля не используются.

Оранжевый провод и синий провод с белой полосой должны быть подключены к источнику питания +12 В.

Желтый провод - это импульсный выход запирания положительной полярности, и он должен быть подключен к проводу управления штатным реле запирания положительной полярности. Белый провод - это импульсный выход отпирания положительной полярности, и он должен быть подключен к проводу управления штатным реле отпирания положительной полярности. Схема управления каналом центрального замка с положительным триггером приведена ниже.

Положительный триггер (большинство легковых автомобилей «Дженерал Моторс»)

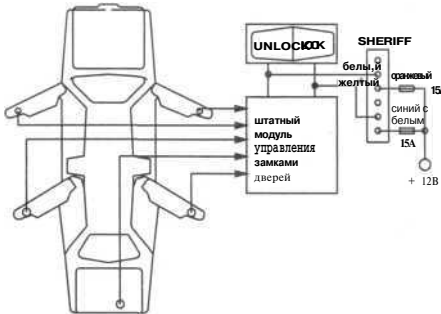

Пятипроводная цепь отпирания/запирания дверей с изменением полярности

При установке системы на таких автомобилях необходимо перерезать штатные провода управления электроприводами замков дверей автомобиля. Эти провода проложены от основного переключателя запирания/отпирания к дополнительным переключателям запирания/отпирания, а от них - к электроприводам дверных замков.

Перережьте штатный провод запирания и подключите желтый провод системы к тому концу перерезанного штатного провода, который идет к дополнительным переключателям (электроприводам замков дверей). Подключите зеленый провод к тому концу перерезанного штатного провода, который идет к основному переключателю.

Перережьте штатный провод отпирания и подключите белый провод системы к тому концу перерезанного штатного провода, который идет к дополнительным переключателям (электроприводам замков дверей). Подключите синий провод к тому концу перерезанного штатного провода, который идет к основному переключателю.

Оранжевый провод и синий провод с белой полосой должны быть подключены к источнику питания +12 В, защищенному предохранителем.

Эксплуатация. Мастер-установщик обязательно должен пометить в руководстве пользователя все установленные опции и запрограммированные настройки и полностью разъяснить владельцу автомобиля правила эксплуатации охранной системы.

Дополнительные полезные схемы управления центральным замком

СХЕМА УПРАВЛЕНИЯ ВАКУУМНЫМИ СИСТЕМАМИ
Mercedes-Banz, Audi



СХЕМА УПРАВЛЕНИЯ ДОПОЛНИТЕЛЬНЫМИ ЭЛЕКТРОПРОВОДАМИ



Дополнительные полезные схемы управления внутрисалонным освещением

ВНУТРИСАЛОННОЕ ОСВЕЩЕНИЕ С ОТРИЦАТЕЛЬНОЙ ПОЛЯРНОСТЬЮ

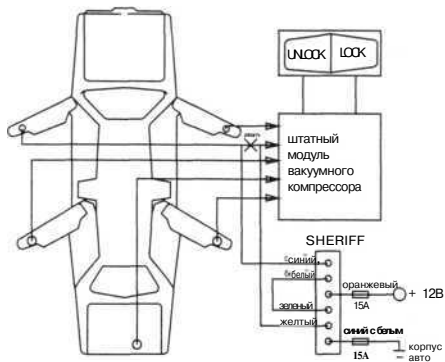
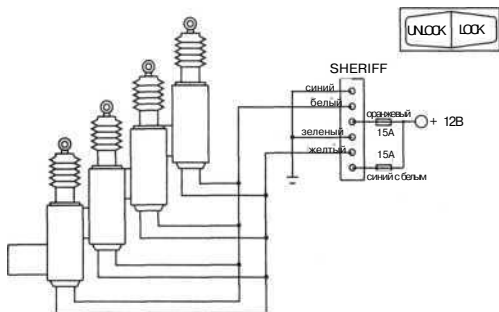
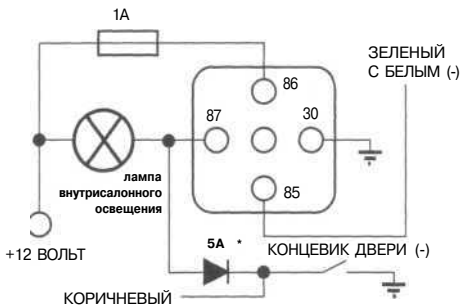

* Дополнительный развязывающий диод
(устанавливается при необходимости).

ВНУТРИСАЛОННОЕ ОСВЕЩЕНИЕ С ПОЛОЖИТЕЛЬНОЙ ПОЛЯРНОСТЬЮ

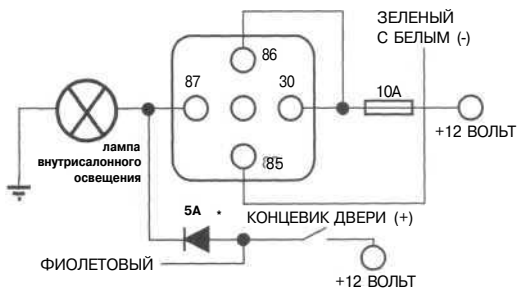

* Дополнительный развязывающий диод
(устанавливается при необходимости).

Схема включения ZX-700 SHERIFF

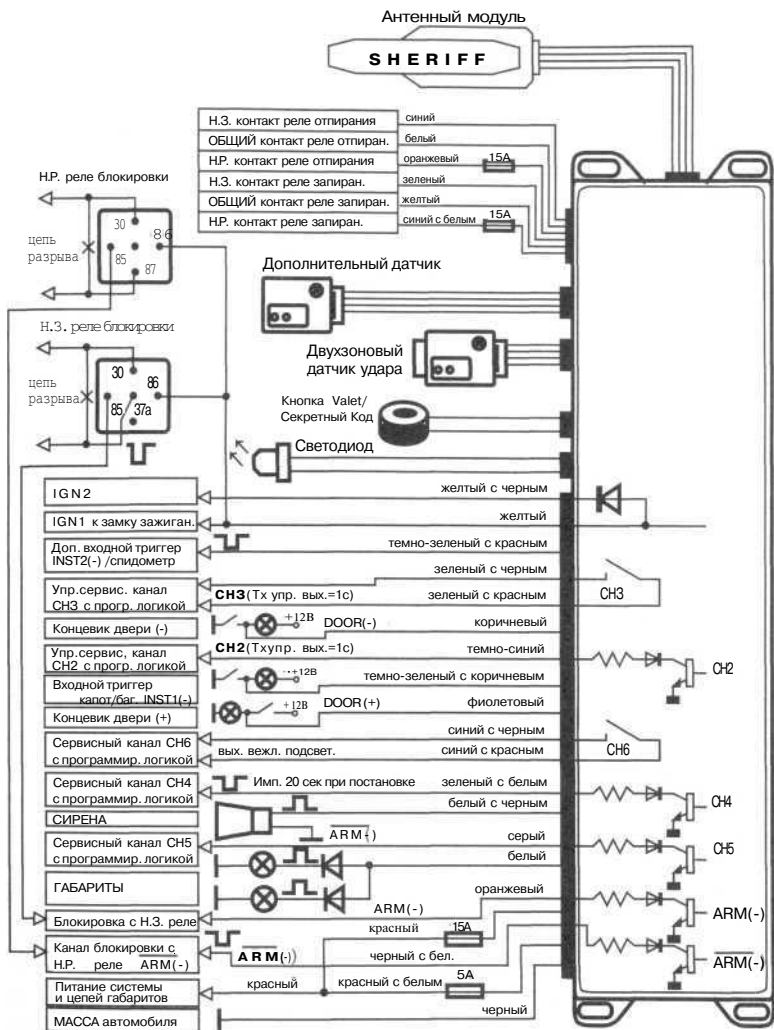

* Выбор функции сервисного канала управления осуществляется согласно таблице программирования. На схеме указаны функции сервисных каналов запрограммированных по умолчанию (заводская установка).

Пример использования линий IGN1 (+) и IGN2(+) в режиме ТУРБОТАЙМЕРА или ТРИГГЕР1, ТРИГГЕР2 дистанционного управления зажиганием

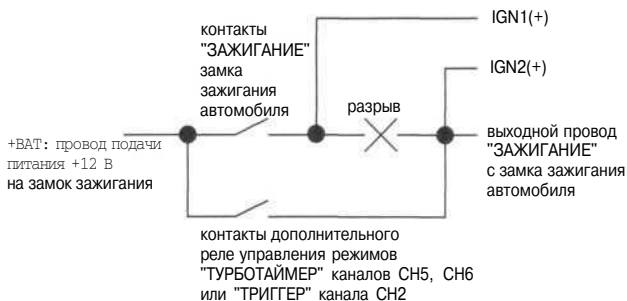

Использование датчика скорости

Если в Вашем автомобиле установлен электронный датчик скорости, Вы можете использовать его в качестве инициатора автоматического запираения замков дверей в автомобиле или включения режима **Anti-Hi-Jack**. Для этого:

1. Запрограммируйте функцию **F15 INST (-)** в режим "Вход спидометра"
2. Подключите темно зеленый провод с красной полосой к сигнальному проводу датчика скорости автомобиля.
3. Запрограммируйте требуемые функции **F3.3/F18.4**

Комплектация ZX-700 SHERIFF

- | | |
|--|-------|
| 1. Брелок двухсторонней связи со светодиодным дисплеем [4 кн.] | 1 шт. |
| 2. Дополнительный брелок дистанционного управления (3 кн) | 1 шт. |
| 3. Центральный процессорный модуль | 1 шт. |
| 4. Антенный модуль | 1 шт. |
| 5. Двухзонавый датчик удара микрофонного типа | 1 шт. |
| 6. Светодиодный индикатор синего свечения | 1 шт. |
| 7. Сервисная кнопка VALET | 1 шт. |
| 8. Кнопка капота (багажника) | 1 шт. |
| 9. Комплект проводов | 1 шт. |
| 10. Руководство пользователя и инструкция по установке | 1 шт. |