

# SHERIFF

## ZX-900 SHERIFF

**АВТОМОБИЛЬНАЯ ОХРАННАЯ СИСТЕМА С ШЕСТЬЮ СЕРВИСНЫМИ КАНАЛАМИ, ПЕРЕПРОГРАММИРУЕМОЙ ЛОГИКОЙ РАБОТЫ, ВСТРОЕННЫМ LCD, ИНТЕРАКТИВНЫМ ПЕЙДЖЕРОМ И ПРОТИВОРАЗБОЙНЫМ АКТИВНЫМ ТРАНСПОНДЕРОМ**

### **РУКОВОДСТВО ПО УСТАНОВКЕ И ИСПОЛЬЗОВАНИЮ**



#### **ВАЖНО!**

Система имеет шесть независимых (два из них - дистанционно управляемые) функционально перепрограммируемых каналов. Это шесть физических проводных линий с программируемой логикой работы, обеспечивающих гибкое изменение функций системы для управления выключением турбированных двигателей (турботаймер), поиск автомобиля на паркинге, дистанционное отключение sireны системы в "НОЧНОМ" режиме с каналом управления дополнительным пейджером или устройством мобильной связи, сервис охраны автомобиля с запущенным двигателем без ключа зажигания, управление дополнительными устройствами по заданным временным интервалам.

Интерактивный пейджер обеспечивает реальный прием сигналов подтверждения выполнения команды системой. В течение одного цикла охраны система обеспечивает вывод информации о каждом сработавшем датчике на LCD-дисплей брелока двусторонней связи.

Для обеспечения самого высокого уровня защиты вашего автомобиля данная охранная система имеет программируемую функцию ручного отключения. В некоторых случаях, например, когда брелок-передатчик дистанционного управления системой потерян или не работает (или, возможно, Ваш брелок-передатчик заблокирован мощным радиоизлучением устройства типа "глушилка"), Вам может потребоваться вручную поставить или вручную снять систему с охраны. Прочитайте разделы "Ручная постановка системы на охрану" и "Ручное отключение охранной системы", в которых подробно описаны процедуры постановки и снятия системы с охраны в такой ситуации. Кроме того, в данном руководстве приведена таблица, в одной из секций которой указаны используемые функции системы, включая выбранный метод отключения системы, и дополнительное оборудование, установленное в автомобиле. Хотя по умолчанию не запрограммирована функция "Секретный код" (для отключения системы необходимо ввести персональный код), для отключения системы может быть выбран и переключатель Valet. Посмотрите, какой метод был запрограммирован для выключения вашей системы, и ознакомьтесь с ним в соответствующем разделе данного руководства.

Если запрограммирована функция F13 "Секретный код", то запись кодов новых брелоков, изменение секретного кода, изменение статуса запрограммированных функции с F12 по F27, аварийное снятие системы с охраны, отключение системы при срабатывании в режимах Anti-Hi-Jack возможны только после ввода секретного кода! Изменение параметров функций с F1 по F11 не требует ввода секретного кода и доступно всегда.

# ОГЛАВЛЕНИЕ

СТАНДАРТНЫЕ ФУНКЦИИ СИСТЕМЫ	3
ПРОГРАММИРУЕМЫЕ ФУНКЦИИ СИСТЕМЫ	4
ПРОТИВОРАЗБОЙНЫЙ АКТИВНЫЙ ТРАНСПОНДЕР (функция <b>F14</b> )	11
РУЧНАЯ ПОСТАНОВКА СИСТЕМЫ НА ОХРАНУ	12
ДОПОЛНИТЕЛЬНЫЙ (экстренный) ВЫЗОВ ПО СИГНАЛУ С ПЕЙДЖЕРА	12
ЗАЩИТА АВТОМОБИЛЯ ПРИ ВКЛЮЧЕННОМ РЕЖИМЕ ОХРАНЫ	12
ЗАЩИТА АВТОМОБИЛЯ ПРИ ВКЛЮЧЕННОМ РЕЖИМЕ ОХРАНЫ ПРИ РАБОТАЮЩЕМ ДВИГАТЕЛЕ	13
ПАССИВНАЯ (автоматическая) ПОСТАНОВКА СИСТЕМЫ НА ОХРАНУ	13
СИГНАЛЫ ПРЕДУПРЕЖДЕНИЯ О ПОПЫТКЕ ПРОНИКНОВЕНИЯ В АВТОМОБИЛЬ	13
КНОПочный ПЕРЕКЛЮЧАТЕЛЬ <b>Valet</b> (режим <b>Valet</b> )	14
РУЧНОЕ ОТКЛЮЧЕНИЕ ОХРАННОЙ СИСТЕМЫ С ПОМОЩЬЮ ПЕРЕКЛЮЧАТЕЛЯ <b>Valet</b>	14
ОТКЛЮЧЕНИЕ СИСТЕМЫ С ПОМОЩЬЮ ПЕРСОНАЛЬНОГО КОДА	15
ПРОГРАММИРОВАНИЕ ПЕРСОНАЛЬНОГО КОДА ОТКЛЮЧЕНИЯ СИСТЕМЫ	15
РЕЖИМ <b>Anti-Hi-Jack</b> ПРИ ВКЛЮЧЕНИИ ЗАЖИГАНИЯ ИЛИ НАЧАЛЕ ДВИЖЕНИЯ (включая все автомобили ВАЗ с электронным датчиком скорости)	16
ОТКЛЮЧЕНИЕ РЕЖИМА <b>Anti-Hi-Jack</b>	16
АВТОМАТИЧЕСКОЕ ЗАПИРАНИЕ ДВЕРЕЙ ПРИ ВКЛЮЧЕНИИ ЗАЖИГАНИЯ	17
АВТОМАТИЧЕСКОЕ ЗАПИРАНИЕ ДВЕРЕЙ ПРИ НАЧАЛЕ ДВИЖЕНИЯ (функция <b>F3/3</b> ) (включая все автомобили ВАЗ с электронным датчиком скорости)	17
АВТОМАТИЧЕСКОЕ ОТПИРАНИЕ ДВЕРЕЙ ПРИ ВЫКЛЮЧЕНИИ ЗАЖИГАНИЯ	17
<b>AV-ФУНКЦИЯ</b> - СНЯТИЕ СИСТЕМЫ С ОХРАНЫ В ДВА ЭТАПА	17
ПАССИВНАЯ БЛОКИРОВКА ДВИГАТЕЛЯ (функция иммобилайзера <b>F17</b> ) с <b>AV-ФУНКЦИЕЙ</b>	18
ДИСТАНЦИОННОЕ УПРАВЛЕНИЕ ДОПОЛНИТЕЛЬНЫМИ УСТРОЙСТВАМИ (слаботочный канал 2)	18
ДИСТАНЦИОННОЕ УПРАВЛЕНИЕ ДОПОЛНИТЕЛЬНЫМИ УСТРОЙСТВАМИ (релейный канал 3)	19
ДИСТАНЦИОННОЕ УПРАВЛЕНИЕ ДОПОЛНИТЕЛЬНЫМИ УСТРОЙСТВАМИ (слаботочный канал 4)	19
ДИСТАНЦИОННОЕ УПРАВЛЕНИЕ ДОПОЛНИТЕЛЬНЫМИ УСТРОЙСТВАМИ (слаботочный канал <b>ARM</b> )	19
ДИСТАНЦИОННОЕ УПРАВЛЕНИЕ ДОПОЛНИТЕЛЬНЫМИ УСТРОЙСТВАМИ (слаботочный канал 5)	20
ДИСТАНЦИОННОЕ УПРАВЛЕНИЕ ДОПОЛНИТЕЛЬНЫМИ УСТРОЙСТВАМИ (релейный канал 6)	20
ФУНКЦИЯ ТУРБОТАЙМЕРА	21
ПРОГРАММИРОВАНИЕ КОДОВ НОВЫХ ПЕРЕДАТЧИКОВ И ТРАНСПОНДЕРОВ	21
ПРОГРАММИРУЕМЫЕ ФУНКЦИИ СИСТЕМЫ ZX-900 SHERIFF	23
РЕЖИМЫ РАБОТЫ СВЕТОДИОДНОГО ИНДИКАТОРА СИСТЕМЫ	26
КОРОТКИЕ СИГНАЛЫ ПОДТВЕРЖДЕНИЯ, ПОДАВАЕМЫЕ СИРЕНОЙ СИСТЕМЫ	26
РЕЖИМЫ РАБОТЫ ГАБАРИТНЫХ ОГНЕЙ АВТОМОБИЛЯ	26
ЗАМЕНА ЭЛЕМЕНТОВ ПИТАНИЯ	27
<b>УСТАНОВКА СИСТЕМЫ</b>	
УСТАНОВКА ОСНОВНЫХ КОМПОНЕНТОВ СИСТЕМЫ	27
УПРАВЛЕНИЕ ОТКРЫВАНИЕМ БАГАЖНИКА	28
СТАНДАРТНЫЕ КОНФИГУРАЦИИ ЗАПИРАНИЯ/ОТПИРАНИЯ ДВЕРЕЙ АВТОМОБИЛЯ	28
ДОПОЛНИТЕЛЬНЫЕ СХЕМЫ УПРАВЛЕНИЯ ВНУТРИСАЛОННЫМ ОСВЕЩЕНИЕМ	30
СХЕМА ПОДКЛЮЧЕНИЯ СИСТЕМЫ ZX-900 SHERIFF	31
ПРИМЕР ИСПОЛЬЗОВАНИЯ ЛИННИЙ <b>IGN1 (+)</b> , <b>IGN2(+)</b> В РЕЖИМЕ ТУРБОТАЙМЕРА	32
КОМПЛЕКТАЦИЯ ZX-900 SHERIFF	33

## Стандартные функции системы

- Динамический код **Super KeeLoq Pro II**.
- **Раздельное управление режимами включения/выключения охраны.**
- Возможность программирования до четырех передатчиков.
- Один пятикнопочный программируемый передатчик с встроенным интерактивным пейджером и дисплеем LCD.
- Один четырехкнопочный программируемый передатчик.
- Активный противоразбойный транспондер (дополнительная опция)
- Кнопочный переключатель **Valet**.
- Звуковое подтверждение режима **Valet**.
- Двухуровневый датчик удара.
- Малогабаритная сирена.
- Встроенное реле управления габаритными огнями.
- Встроенный универсальный силовой выход управления замками дверей.
- Управление центральным замком автомобиля в режиме **Valet** и при работающем двигателе.
- **Три цепи комплиментарных блокировок** (требуется установка дополнительного реле).
- Два разъема для подключения дополнительных датчиков (удара, объема).
- **Шесть программируемых каналов** управления сервисными устройствами автомобиля (дополнительная блокировка, турботаймер, триггер-канал, таймер-канал, управление стеклоподъемником, выход вежливой подсветки и т.д.).
- Два дистанционно управляемых канала управления сервисными устройствами.
- **Охрана при запущенном двигателе.**
- Дистанционное управление каналом сирены в режиме охраны (отключение/включение).
- Дополнительный (программируемый) канал управления внешним пейджером/исполнительным устройством.
- Дополнительный (программируемый) входной триггер отрицательной полярности.
- **Ручная постановка системы в режим полной охраны** в любое время с помощью кнопки **Valet** даже при отсутствии ключа зажигания.
- Бесшумная постановка и снятие системы с охраны.
- Временное отключение датчиков удара.
- Временное отключение функции пассивной постановки на охрану.
- Отключение сигнала тревоги с пульта дистанционного управления.
- Дистанционное управление функцией **Паника** во всех режимах.
- Звуковое и световое предупреждение о срабатывании системы.
- Индикация каналов включения тревожной сигнализации.
- Звуковое и световое подтверждение выполнения команд брелока двусторонней связи.
- Ограничение ложных срабатываний.
- Ограниченное время режима тревоги.
- Охрана периметра.
- Обход зоны неисправности.
- Многофункциональный светодиодный индикатор.
- Память срабатываний.
- **Память состояний VALET, DISARM** (снято с охраны), **TRIGGERS** (состояние входов охраны) при отключении питания системы.
- Немедленное включение тревожной сигнализации при отключении/включении питания системы в режиме **ARM** (охрана).
- Отключение режима пассивной блокировки двигателя с брелока-передатчика.
- **Управление открыванием багажника** с временным отключением датчиков и канала охраны капот/багажник.

## Программируемые функции системы

- Программируемая **функция иммобилайзера** (пассивная блокировка двигателя).
- Программируемый **персональный код** отключения и управления системой.
- Программируемая **задержка постановки** системы на охрану: **5 / 10 / 35 сек.**
- Программируемая функция **Комфорт** (закрыть все — импульс на закрытие программируемой длительности — **10 / 15 / 22 / 30 сек.**).
- Многоканальная программируемая функция **Anti-Hi-Jack** (дистанционное включение / при включении зажигания и срабатывании концевых выключателей **DOOR(+)** или **DOOR(-)** или начале движения автомобиля).
- Программируемая длительность импульса управления замками дверей: **0, 5 / 1 / 3, 5 сек.**
- **Двойной импульс** отпирания дверей.
- Программируемая **функция перепостановки** на охрану.
- Программирование режима управления центральным замком при перепостановке на охрану.
- **Пассивная/активная** постановка системы на охрану.
- Программируемое **автоматическое запираение** замков дверей при пассивной постановке на охрану.
- Программируемое **автоматическое запираение** дверей при включении зажигания.
- Программируемое **автоматическое запираение** дверей при начале движения.
- Программируемое **автоматическое отпирание** дверей при выключении зажигания.
  
- **Выход СН2** — слаботочный перепрограммируемый управляемый канал дополнительных устройств: программируемые временные интервалы, сервис-импульсы, управление электроприводом багажника, триггер-выход 1, триггер-выход 2.
  
- **Выход СН3** — релейный перепрограммируемый управляемый канал дополнительных устройств: программируемые временные интервалы, сервис-импульсы, управление электроприводом багажника.
  
- **Выход СН4** — слаботочный перепрограммируемый канал дополнительных устройств: программируемые временные интервалы, сервис-импульсы, управление стеклоподъемником, выход вежливой подсветки.
  
- **Выход /ARM (-)** — слаботочный перепрограммируемый канал дополнительных устройств: выход дополнительной блокировки НР-типа, турботаймер.
  
- **Выход СН5** — слаботочный перепрограммируемый канал дополнительных устройств: выход дополнительной блокировки НР-типа, выход управления пейджером или другими исполнительными устройствами.
  
- **Выход СН6** — релейный перепрограммируемый канал дополнительных устройств: выход "вежливой" подсветки, турботаймер, дистанционный радиуправляемый канал сервис-импульсов (дистанционное включение/выключение канала в реальном времени по часам-будильнику).
  
- Программируемая функция **отключения "ложных" срабатываний системы.**  
Программируемая функция контроля пейджером режима включения зажигания автомобиля в любом состоянии системы.

## Передатчики, обладающие технологией защиты цифровых кодов от перехвата (Keeloq)

В брелоках-передатчиках, входящих в комплект данной охранной системы, используется наиболее совершенная и надежная форма радиочастотной передачи из всех выпускаемых

В настоящий момент автомобильных охранных систем. Некоторые из современных опытных угонщиков автомобилей используют устройства, известные как перехватчики кодов (code grabber), которые позволяют принять и сохранить в памяти сигнал, передаваемый устройством дистанционного управления охранной системой автомобиля. После ухода водителя данный код используется угонщиком для снятия системы с охраны.

В отличие от описанных выше устройств дистанционного управления брелоки-передатчики, входящие в комплект Вашей охранной системы, изменяют код передаваемого сигнала каждый раз, когда нажимается кнопка, поэтому, когда угонщик воспроизведет перехваченный сигнал вашего брелока-передатчика, охранная система на него просто не отреагирует.

Если кнопку на вашем брелоке-передатчике нажимать более 30 раз, когда он находится вне пределов управления охранной системой (например, с ним играют дети), система не будет реагировать на вызов брелока-передатчика, когда вы снова решите им воспользоваться. Вам необходимо синхронизировать ваш брелок-передатчик с приемником охранной системы. Для этого просто два раза в течение одной секунды нажмите кнопку постановки системы на охрану/снятия системы с охраны на брелоке-передатчике. После этого система снова будет реагировать на все команды дистанционного управления.

### Кнопки брелоков-передатчиков

- 1 Кнопка постановки системы на охрану (**ARM**)
- 2 Кнопка снятия системы с охраны (**DISARM**)
- 3 Кнопка управления программируемым каналом **ch2**, управления режимами системы при постановке/снятии системы с охраны
- 4 Кнопка управления программируемым каналом **ch3**, управления дополнительными каналами
- 5 Кнопка изменения параметров сигналов пейджера, выключение звуковой и световой сигнализации пейджера











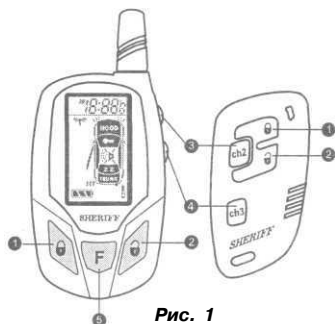
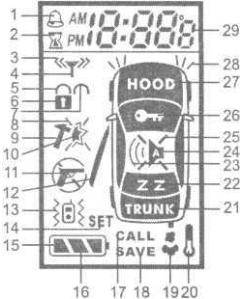

Рис. 1

















### Комбинации индикаторов LCD-дисплея



















- |                  |  |
|------------------|--|
| 3+4)             | Передача сигнала управления (в зоне/вне зоны действия).  |
| 5+6+7            | Режим охраны: запираение/отпираение.   |
| 8+9              | Обход главной зоны датчика удара.  |
| 9+10(мигают)     | "Срабатывание тревоги при сильном ударе" или "постановка на охрану с обходом неисправного датчика удара".  |
| 11 (мигает)      | Антизахват ( <b>Anti-Hi-Jack</b> ).  |
| 11               | Включена функция защиты от насильственного захвата автомобиля.   |
| 12(мигает)       | "Срабатывание системы от концевого выключателя двери" или "постановка на охрану с обходом неисправной зоны дверей".  |
| 13               | Включен режим вибровознка.   |
| 16+15(мигает)    | Полный заряд батареи/низкий заряд батареи.   |
| 14               | Установить/отменить включение <b>CH6</b> по таймеру.   |
| 14(мигает)       | Выход <b>CH6</b> активирован.  |
| 17(мигает)       | Вызов пейджера.  |
| 18               | Режим экономии питания (если главная система снята с охраны, ее потребляемый ток - нулевой).   |
| 22               | Включен режим <b>Valet</b> - значок показан на дисплее всегда, пока система находится в режиме <b>Valet</b> .<br>Стандартный режим тревоги.                          |
| 24+23            | Режим бесшумной тревоги/ночной режим.  |
| 23+24+19(мигает) | Постановка на охрану при работающем двигателе автомобиля.  |
| 26(мигает)       | "Срабатывание системы при включении зажигания".  |
| 27+21 [мигают]   | "Открыт багажник/капот" или "срабатывание системы от концевого выключателя капота/багажника" или "постановка на охрану с обходом неисправной зоны капота/багажника". |
| 28(мигает)       | Индикация габаритных огней автомобиля.   |
| 29               | Настроить время установки <b>CH6</b> .   |
| 29               | Настроить время отмены <b>CH6</b> .  |

### LCD-дисплей



ФУНКЦИЯ			ОПИСАНИЕ ДЕЙСТВИЙ
<b>Постановка на охрану</b>			<p><b>Нажать и отпустить кнопку 1</b> (см. рис. 1).</p> <ol style="list-style-type: none"> <li>1. Габаритные огни автомобиля мигнут один раз.</li> <li>2. Сирена подаст один короткий звуковой сигнал подтверждения.</li> <li>3. Светодиодный индикатор на приборной панели автомобиля начнет медленно мигать.</li> </ol>
<b>Снятие с охраны</b>			<p><b>Нажать и отпустить кнопку 2</b> (см. рис. 1).</p> <ol style="list-style-type: none"> <li>1. Светодиодный индикатор погаснет.</li> <li>2. Габаритные огни автомобиля мигнут два раза.</li> <li>3. Сирена подаст два коротких звуковых сигнала подтверждения.</li> </ol> <p><b>Примечание</b></p> <p>Если включена функция F5 - автоматическая перепостановка на охрану, то при снятии системы с охраны светодиодный индикатор начнет быстро мигать, указывая на то, что если в течение 20 сек не будет открыта ни одна из дверей, система включит режим охраны. Если в течение 20 сек будет открыта хотя бы одна дверь, светодиодный индикатор погаснет и режим постановки системы на охрану будет отменен.</p> <p>Если включена функция F22-функция пассивной постановки системы на охрану, а F5 выключена, то светодиодный индикатор погаснет. Система переходит в режим ожидания открытия/закрытия любой из дверей. Если вы откроете, а затем закроете любую из дверей автомобиля, включится 30-секундный таймер автоматической постановки системы на охрану. Светодиодный индикатор начнет быстро мигать.</p> <p><b>Примечание</b></p> <p>Попытка снять систему с охраны после того, как система сработала (включилась сирена сигнализации), приведет только к отключению звуковой сигнализации. Система не будет снята с охраны. Для того чтобы снять систему с охраны, необходимо еще раз нажать кнопку постановки на охрану/снятия с охраны на брелоке-передатчике, когда система не подает звуковую сигнализацию.</p>
<b>Закрыть/открыть двери в режиме Valet или при ВКЛ зажигания</b>			<p><b>Нажать и отпустить кнопки 1 или 2</b> (см. рис. 1).</p> <p>Если имеется дополнительная цепь запираания/отпираания замков дверей, то двери автомобиля будут заблокированы/разблокированы.</p>
<b>Постановка на охрану при запущенном двигателе</b>			<p><b>Нажать и удерживать кнопку 1 в течение 3 сек до получения подтверждающего сигнала</b> (см. рис. 1).</p> <ol style="list-style-type: none"> <li>1. Если имеется дополнительная цепь запираания/отпираания замков дверей, то двери автомобиля будут заперты.</li> <li>2. Габаритные огни автомобиля ведут себя согласно функции F8.</li> </ol>
<b>Снятие с охраны при запущенном двигателе</b>			<p><b>Кратковременно нажать и отпустить кнопку 2</b> (см. рис. 1).</p> <p>Светодиодный индикатор погаснет.</p> <p>Если сигнализация сработывала в Ваше отсутствие, светодиодный индикатор будет мигать по коду, указывая на ту охраняемую системой зону, которая сработывала в Ваше отсутствие.</p> <p>Габаритные огни автомобиля мигнут два раза.</p> <p>Сирена подаст два коротких звуковых сигнала.</p> <p>Если имеется дополнительная цепь запираания/отпираания замков дверей, то замки дверей автомобиля будут открыты.</p>

ФУНКЦИЯ			ОПИСАНИЕ ДЕЙСТВИЙ
<b>Паника (включение/выключение)</b>			<p><b>Нажать одновременно и удерживать кнопки 3 и 4 более 2 сек.</b></p> <ol style="list-style-type: none"> <li>1. Это приведет к немедленному включению сирены системы и миганию габаритных огней.</li> <li>2. Для отключения сирены еще раз кратковременно нажмите комбинацию кнопок <b>Паника</b> на вашем брелоке-передатчике. Если вы не отключите режим <b>Паника</b>, система выключится автоматически через 30 сек.</li> </ol> <p><b>Примечание.</b> В режиме <b>Паника</b> будут работать все обычные функции брелока-передатчика.</p>
<b>Долговременное выключение/включение сирены на один цикл</b>	<p>Дважды</p> 	<p>Дважды</p> 	<p><b>Два кратковременных одновременных нажатия на кнопки 3 и 4 в течение 2 сек в режиме охраны (см. рис. 1).</b></p> <ol style="list-style-type: none"> <li>1. Подтверждение отключения сирены: одна длинная и одна короткая вспышки габаритных огней.</li> <li>2. Подтверждение включения сирены: три короткие вспышки габаритных огней.</li> </ol> <p>Снятие системы с охраны автоматически возобновит работу сирены в обычном режиме.</p>
<b>Управление каналом 2 (ch2)</b>			<p><b>Нажать и удерживать более 1,2 сек.</b></p> <p>Выход канала CH2 - слаботочный выход, предназначен для управления обмоткой дополнительного реле или эквивалентной слаботочной нагрузкой.</p> <p><b>Примечание.</b> Если выход канала CH2 был активирован в то время, когда система находилась в режиме охраны, то система одновременно отключит датчик удара и триггер капота/багажника. После того как багажник будет закрыт, система опять автоматически возьмет эту цепь под охрану и включит датчик удара.</p>
<b>Управление каналом 3 (ch3)</b>			<p><b>Канал активируется сразу после нажатия кнопки 4.</b></p>
<b>Поиск автомобиля</b>			<p><b>Нажать и удерживать более 2 сек.</b></p> <p>Система подтвердит запрос пятью короткими вспышками габаритных огней.</p>
<b>Временное отключение пассивной постановки на охрану</b>	<p>Дважды</p> 	<p>Дважды</p> 	<p><b>В течение 7 сек после выключения ЗАЖИГАНИЯ дважды кратковременно нажимайте кнопки 1+3 в течение 2 сек (см. рис. 1).</b></p> <ol style="list-style-type: none"> <li>1. ВЫКЛЮЧИТЕ двигатель или ВКЛЮЧИТЕ и ВЫКЛЮЧИТЕ зажигание.</li> <li>2. В течение 7 сек дважды кратковременно нажимайте кнопки брелока 1 и 3.</li> <li>3. Габаритные огни автомобиля мигнут один раз.</li> <li>4. Сирена подаст один короткий звуковой сигнал подтверждения.</li> <li>5. Пассивная (автоматическая) постановка системы на охрану будет отключена.</li> </ol> <p><b>Примечание</b></p> <p>Если была включена функция <b>F17</b> (пассивная блокировка двигателя), то ее действие будет прекращено на один цикл.</p> <p>Если была включена функция <b>F18 Anti-Hi-Jack</b>, то ее действие будет прекращено на один цикл.</p>
<b>Экстренное отключение режима ТУРБОТАЙМЕРА</b>	<p>Дважды</p> 	<p>Дважды</p> 	<p><b>Два коротких нажатия на кнопку 3 в течение 2 сек.</b></p> <p>Сброс АКТИВНОГО СОСТОЯНИЯ турботаймера при помощи передатчика.</p> <ol style="list-style-type: none"> <li>1. Выньте ключ из замка зажигания автомобиля.</li> <li>2. В течение 1 сек дважды нажмите на кнопку 3.</li> <li>3. Система должна подтвердить получение команды двумя короткими звуковыми сигналами и одним коротким световым сигналом и сбросить канал турботаймера.</li> </ol> <p>ТУРБОТАЙМЕР можно выключить только командой с брелока-передатчика.</p>

ФУНКЦИЯ			ОПИСАНИЕ ДЕЙСТВИЙ
Беззвучная постановка на охрану			Кратковременно нажать кнопку 3, затем в течение 4 сек - кнопку 1 (см. рис. 1).
Беззвучное снятие с охраны			Кратковременно нажать кнопку 3, затем в течение 4 сек - кнопку 1 (см. рис. 1).
Постановка на охрану с выключенными зонами предупредительного срабатывания обоих датчиков			Кратковременно нажать кнопку 1 и в течение 4 сек нажать кнопку 3 (см. рис. 1).
Постановка на охрану с полностью выключенными датчиками			Кратковременно нажать кнопку 1 и в течение 4 сек нажать кнопку 3, после сигнала подтверждения нажать кнопку 3 еще раз (см. рис. 1).
Беззвучная постановка на охрану с выключенными зонами предупредительного срабатывания обоих датчиков			Кратковременно нажать кнопку 3, затем, в течение 4 сек, кнопку 1, затем - кнопку 3 (см. рис. 1).
Беззвучная постановка на охрану с полностью выключенными датчиками			Кратковременно нажать кнопку 3, затем - кнопку 1 и в течение 4 сек кнопку 3, после сигнала подтверждения нажать кнопку 3 еще раз (см. рис. 1).
Запуск функции Anti-Hi-Jack			<p><b>Вместе нажать и удерживать более 3 сек при включенном зажигании и включенной функции F18/2.</b></p> <ol style="list-style-type: none"> <li>1. Зажигание включено или заведен двигатель.</li> <li>2. Одновременно нажать и удерживать кнопки 1 и 3 (см. рис. 1) до появления подтверждающего сигнала в виде трех вспышек габаритных огней.</li> <li>3. Отпустить кнопки брелока.</li> <li>4. Включается 20-секундная задержка.</li> <li>5. В течение следующих 20 сек система начинает подавать короткие звуковые сигналы и периодически включать блокирующие цепи. Затем включается режим тревоги (звуковая и световая сигнализация), включаются все блокирующие цепи, приводящие к полной остановке двигателя.</li> </ol>
Динамик Виброзвонок			<p><b>Одновременно нажимать кнопки 2 и F(5) для последовательной смены режимов работы брелока</b></p> <p>"Динамик" - один писк. "Виброзвонок" - один вибро.</p>



ФУНКЦИЯ			ОПИСАНИЕ ДЕЙСТВИЙ
<b>Установка часов и таймеров реального времени для функций "W-триггер" F24/3/4/5</b>			<p><b>Нажать и удерживать F(5) более 3 сек.</b>  Таймер индикации "часов" начнет мигать, указывая на режим изменения часов.  Нажатие кнопки CH2 изменит показание в (+).  Нажатие кнопки CH3 изменит показание в (-)  (каждое нажатие приводит только к одной единице изменения параметра).  Для перехода к установке минут кратковременно нажать и отпустить F(5):  Нажатие кнопки CH2 изменит показание в (+).  Нажатие кнопки CH3 изменит показание в (-).  Каждое нажатие на F(5) циклически переводит зону установки часов или минут различных таймеров.  Таймеры установки "W-ТРИГГЕРА" высвечиваются на LCD-мониторе с параметрами "S" и "R".  "S" - таймер реального времени установки активного состояния канала.  "R" - таймер сброса активного состояния канала.  Нажатие кнопки CH2 изменит показание в (+).  Нажатие кнопки CH3 изменит показание в (-).  Для функций F24/4/5 "W-ИМПУЛЬС" временем запуска импульса(ов) является значение таймера с расширением "S" -старт.</p>
<b>Дистанционное управление включением/ выключением команд "W-ТРИГГЕР", "W-ИМПУЛЬС"</b>			<p><b>Нажать и отпустить для разрешения или запрета управления каналом CH6 в режиме "W-функций.</b>  Управление разрешено - "SET"-индикатор на LCD.  Управление запрещено - нет индикатора "SET" на LCD.</p>
<b>Функция увеличения параметра времени в режиме установки таймеров</b>			<p><b>Для увеличения параметра нажать и отпустить</b> (каждое нажатие приводит только к одной единице изменения параметра).</p>
<b>Функция уменьшения параметра времени в режиме установки таймеров</b>			<p><b>Для увеличения параметра нажать и отпустить</b> (каждое нажатие приводит только к одной единице изменения параметра).</p>

### Внимание

Звуковой сигнал подтверждения брелоком двухсторонней связи отсутствует, если он находится вне зоны действия системы или не получает сигнала подтверждения выполнения команды.

# Сигналы подтверждения брелока двусторонней связи системы ZX-900 SHERIFF

	Звук*	Вибро-звонок**	LCD-пиктограммы
<b>Постановка на охрану</b> (от брелока двусторонней связи, обычного брелока или при пассивной постановке на охрану). Беззвучная постановка, без датчиков, постановка с заглушенным двигателем.	1 бип		
<b>Блокировка дверей в режиме VALET</b>	1 бип		
<b>Постановка на охрану</b> с заблокированными концевыми выключателями дверей	3 бипа		
<b>Постановка на охрану</b> с заблокированными концевыми выключателями капота/багажника	3 бипа		
<b>Постановка на охрану</b> с заблокированными основными зонами обоих датчиков	3 бипа		
<b>Снятие с охраны</b> (от брелока двусторонней связи, обычного брелока, беззвучное снятие, снятие с охраны при заглушенном двигателе)	2 бипа		
<b>Разблокирование дверей в режиме VALET</b>	2 бипа		
<b>Предупреждение о срабатывании системы</b> от дверных кнопок при снятии с охраны	4 бипа	 	
<b>Предупреждение о срабатывании системы</b> от кнопок капота/багажника при снятии с охраны	4 бипа	 	
<b>Предупреждение о срабатывании системы</b> от включения зажигания при снятии с охраны	4 бипа	 	
<b>Предупреждение о срабатывании системы</b> от 1-го датчика удара при снятии с охраны	4 бипа	 	
<b>Предупреждение о срабатывании системы</b> от 2-го датчика удара при снятии с охраны	4 бипа	 	
Сигнал <b>подтверждения выключения</b> звуковой и световой сигнализации при срабатывании системы	Набор бипов 1		
<b>Срабатывание системы от концевых выключателей дверей</b>	Набор бипов 3x10сек	 x6 сек	
<b>Срабатывание системы от концевых выключателей капота/багажника</b>	Набор бипов 3x10сек	 x6 сек	
<b>Срабатывание системы при включении зажигания</b>	Набор бипов 3x10сек	 x6 сек	
<b>Срабатывание системы по каналу предупреждения внешних датчиков</b>	2 бипа	 	
<b>Срабатывание системы по основному каналу первого внешнего датчика</b>	3 бипа	  	
<b>Срабатывание системы по основному каналу второго (главного) внешнего датчика</b>	Набор бипов 3x10сек	 x6 сек	
<b>Батарея разряжена</b>	—	—	
<b>Нет сигнала связи с главным блоком в течение 3 сек</b>	Длинный бип + короткий бип	1 длинный  + 1 короткий 	
<b>Предупреждение о включении зажигания в состоянии "снято с охраны" (если включена функция F15)</b>	Набор бипов 2	 	
<b>Дополнительный вызов с пейджера</b> (нажать и удерживать кнопку "CALL" более 2 сек)	Частые бипы x5 сек	 x5 сек	<b>CALL</b>
<b>Дистанционное отключение sireны в режиме "ОХРАНА"</b> (ночной режим)	—	—	

\* Звуковые сигналы могут быть отключены.

\*\* Виброзвонок может быть отключен.

## ПРОТИВОРАЗБОЙНЫЙ АКТИВНЫЙ ТРАНСПОНДЕР

ПРОТИВОРАЗБОЙНЫЙ АКТИВНЫЙ ТРАНСПОНДЕР предназначен для повышения эффективности защитных свойств охранной системы, обеспечения возврата машины и безопасности владельца. Встроенная функция **F14** позволяет выбрать один из трех режимов работы.

F14/1 - состояние "выключено". Система исключает использование активного транспондера.

F14/2 - режим скрытой охраны первой ступени. Система определяет наличие транспондера при каждом включении зажигания, подтверждая однократным звуковым сигналом. Последующие охранные действия выполняются беззвучно в циклическом режиме. Транспондер в рабочей зоне - нормальная работа системы. Транспондер вне рабочей зоны - система включает блокирующие цепи. Размещение (включение) транспондера в рабочей зоне обеспечивает восстановление цепей разрыва. Данный алгоритм работы устройства не имеет временных и количественных ограничений.

F14/3 - режим скрытой охраны второй ступени. Система определяет наличие транспондера, при каждом включении зажигания подтверждая однократным звуковым сигналом. Последующие охранные действия выполняются в режиме включения алгоритма блокирования по типу **ANTI-HI-JACK** с другими временными параметрами, если система "потеряла" транспондер. Транспондер в рабочей зоне - нормальная работа системы. Транспондер вне рабочей зоны - система запускает режим **ANTI-HI-JACK**. Последующее размещение (включение) транспондера в рабочей зоне не обеспечивает восстановления цепей разрыва. Система может быть "восстановлена" с помощью кнопки **Valet** или вводом Секретного кода.

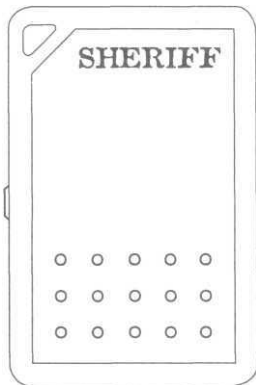

## Ручная постановка системы на охрану

Если Вы по какой-либо причине не можете воспользоваться брелоком-передатчиком для постановки системы на охрану, Вы можете сделать это с помощью кнопки Valet в любое время, даже при отсутствии ключа зажигания.

### Полная постановка системы на охрану

1. Кратковременно нажать, отпустить, а затем нажать и удерживать (более 3 сек) кнопку **VALET** до подтверждения звуковым сигналом включения режима постановки на охрану.
2. Светодиодный индикатор начнет быстро мигать, указывая на режим ожидания закрытия последней двери:
  - а) если дверь была закрыта, система будет ждать открытия, а затем закрытия последней двери,
  - б) если дверь была открыта, система будет ждать закрытия последней двери.
3. После того как закрыта последняя дверь, и по истечении 3 сек включится режим полной охраны.

• Если имеется дополнительная цепь запираения/отпираения замков дверей и включена программируемая функция F27 (блокировка замков дверей при автоматической постановке на охрану), то двери автомобиля будут запорты.

**Ручная постановка в режим охраны выполняется только на один цикл до снятия системы с охраны.**

### Примечание

После выключения зажигания, ручная постановка в режим охраны может быть выполнена только после 5-секундной задержки.

### Дополнительный (экстренный) вызов по сигналу с пейджера

- Система имеет дополнительный канал передачи сигнала вызова/оповещения владельцу брелока двусторонней связи. Управление вызовом может осуществляться вторым лицом, находящимся в автомобиле и активирующим кнопку "CALL" на модуле пейджера. Сигнал вызова формируется при нажатии и удержании кнопки "CALL" более 2 сек.
- Биппер брелока двусторонней связи начинает подавать часто повторяющийся звуковой сигнал в течение 5 сек. Виброзвонок активируется также на 5 сек.

### Защита автомобиля при включенном режиме охраны

- Открывание капота, багажника или двери автомобиля приведет к немедленному срабатыванию системы и включению сигнализации. В течение 30 сек будут работать сирена и мигать габаритные огни автомобиля. После этого звучание sireны и мигание габаритных огней прекратятся и система будет продолжать контролировать все цепи защиты автомобиля. Если грабитель или угонщик оставил дверь открытой, сирена будет работать в течение шести 30-секундных циклов и затем отключится; данная зона защиты будет изолирована, и система продолжит контролировать остальные цепи защиты автомобиля.
- Каждый раз, когда система ставится на охрану, красный светодиодный индикатор, установленный в приборную панель автомобиля, начинает медленно мигать. Мигание светодиодного индикатора служит визуальным предупреждением для потенциальных грабителей или угонщиков. В качестве индикатора используется светоизлучающий диод, потребляющий небольшой ток, поэтому, даже если система оставлена в режиме охраны на длительное время, работа светодиодного индикатора не приведет к разряду аккумуляторной батареи автомобиля.
- При каждом срабатывании системы габаритные огни автомобиля мигают в течение всего 30-секундного цикла сигнализации, привлекая внимание к автомобилю.

- Дополнительная функция: каждый раз, когда система ставится на охрану, блокируется цепь стартера автомобиля. При этом двигатель автомобиля не может быть запущен даже с помощью ключа зажигания.
- Когда система находится на охране, любой сильный удар по кузову или стеклу автомобиля приведет к срабатыванию датчика удара и включению сигнализации.
- Более слабые удары приведут к срабатыванию зоны предупреждения датчика удара, после чего сирена подаст несколько коротких серий предупреждающих тональных сигналов.

## **Защита автомобиля при включенном режиме охраны при работающем двигателе**

- Открывание капота, багажника или двери автомобиля приведет к немедленному срабатыванию системы и включению сигнализации. Включатся все блокирующие цепи. В течение 30 секунд будут работать сирена и мигать габаритные огни автомобиля. После этого звучание sireны и мигание габаритных огней прекратятся, и система будет продолжать контролировать все цепи охраны автомобиля. Если грабитель или угонщик оставил дверь открытой, сирена будет работать в течение шести 30-секундных циклов и затем отключится; данная зона защиты будет изолирована, а система продолжит контролировать остальные цепи защиты автомобиля.
- Светодиодный индикатор начнет медленно мигать. При каждом срабатывании системы габаритные огни автомобиля мигают в течение всего 30-секундного цикла сигнализации, привлекая внимание к автомобилю.

## **Пассивная (автоматическая) постановка системы на охрану**

1. Выключите двигатель, выйдите из автомобиля, закройте все двери, капот и багажник.
  2. Светодиодный индикатор начнет часто мигать, указывая на то, что включился 30-секундный таймер пассивной постановки системы на охрану.
  3. По истечении 30 секунд система включит режим охраны.
  4. Габаритные огни автомобиля мигнут один раз.
  5. Сирена подаст один короткий звуковой сигнал подтверждения.
- Если имеется дополнительная цепь запирания/отпирания замков дверей и включена программируемая функция **F27** (блокировка замков дверей при автоматической постановке на охрану), то двери автомобиля будут заперты.

### **Примечание**

Если во время работы таймера пассивной постановки на охрану будут открыты дверь, капот или багажник автомобиля, работа таймера пассивной постановки системы на охрану будет приостановлена. Когда все двери, капот, багажник будут закрыты, система начнет цикл пассивной постановки на охрану сначала. По окончании 30-секундного интервала времени включится режим охраны.

## **Сигналы предупреждения о попытке проникновения в автомобиль**

Если в Ваше отсутствие предпринималась попытка проникновения в автомобиль, охранная система проинформирует Вас об этом.

При снятии системы с охраны прозвучат четыре коротких звуковых сигнала и четыре раза мигнут габаритные огни или указатели поворотов.

Сядьте в автомобиль и перед тем, как повернуть ключ в замке зажигания, посмотрите, как мигает светодиодный индикатор на приборной панели автомобиля.

- Если светодиодный индикатор мигает один раз через паузу, то система срабатывала от первого датчика удара или от триггера дополнительного устройства, подключенного к системе.
- Если светодиодный индикатор мигает два раза через паузу, то система срабатывала от второго датчика удара или от триггера дополнительного устройства, подключенного к системе.
- Если светодиодный индикатор мигает три раза через паузу, то система срабатывала от концевого выключателя багажника или капота [при попытке открыть капот или багажник] **INST1(-), INST2(-) = INST1(-)** (когда **INST2(-)** — дополнительный входной триггер).
- Если светодиодный индикатор мигает четыре раза через паузу, то система срабатывала от концевого выключателя дверей (при попытке открыть двери автомобиля) **DOOR(-), DOOR(+)**.

Сигналы предупреждения о попытке проникновения в автомобиль хранятся в памяти системы и стираются при включении зажигания.

## Кнопочный переключатель Valet (режим VALET)

Кнопочный переключатель **Valet** позволяет Вам временно отключить все функции охраны данной системы, что исключает необходимость отдавать передатчик управления Вашей системой служителю парковки или механику станции технического обслуживания. Когда система находится в режиме **Valet**, отключаются все функции охраны, кроме функции дистанционного управления режимом **Паника** и функции дистанционного управления запиранием и отпираением замков дверей автомобиля.

### Включение режима Valet

1. Снимите систему с охраны с брелока-передатчика или кнопки **Valet** или введите свой персональный код ручного отключения системы.
2. ВКЛЮЧИТЕ и ВЫКЛЮЧИТЕ зажигание.
3. В течение 5 сек одновременно нажмите и отпустите кнопку **Valet**.
4. Светодиодный индикатор начнет светиться постоянно.
5. Система находится в сервисном режиме **Valet**.

**Примечание.** В режиме **Valet** каждое выключение зажигания будет сопровождаться кратковременным звуковым сигналом.

Не забудьте отключить сервисный режим **Valet**, если этот режим Вам больше не нужен. Это обеспечит полную защиту Вашего автомобиля.

### Выключение режима Valet

1. ВКЛЮЧИТЕ и ВЫКЛЮЧИТЕ зажигание.
2. В течение 5 сек одновременно нажмите и отпустите кнопку **Valet**.
3. Светодиодный индикатор погаснет.
4. Система перейдет в рабочий режим.

## Ручное отключение охранной системы с помощью переключателя Valet

Данная охранная система может быть снята с охраны и без использования брелока-передатчика дистанционного управления. Эта функция предусмотрена на тот случай, если Вам нужно снять систему с охраны и воспользоваться автомобилем, но брелок-передатчик потерян или неисправен. Если при программировании системы для ручного отключения системы выбран переключатель **Valet**, то для отключения системы сделайте следующее: откройте дверь автомобиля — сработает охранная система и включится сирена; включите зажигание; в течение 10 сек одновременно нажмите кнопку **Valet**.

**Обратите внимание, что при этом система не будет находиться в режиме Valet!**

Выбор кодированного режима отключения системы осуществляется функцией **F13**. Для этого обратитесь к Вашему мастеру-установщику или смотрите раздел "Программируемые функции" и инструкцию по установке системы. Обратите внимание, что выбор данной функции также определяет способ отключения режима **Anti-Hi-Jack (Valet)** (или кодированный). В том случае, если включен кодированный режим снятия с охраны, Вы можете использовать фабричный код (11) или, для обеспечения максимальной защиты Вашего автомобиля, Вы можете запрограммировать свой персональный код отключения в любое время. Код состоит из двух цифр, каждая из которых может быть любым числом от 1 до 9.

### Для отключения системы с помощью персонального кода

1. Откройте дверь ключом (система сработает и включатся габаритные огни и т. д.).
2. Включите, выключите и затем снова включите зажигание.
3. В течение 10 сек нажмите кнопочный выключатель **Valet** количество раз, соответствующее первой цифре Вашего персонального кода (фабричная установка — 1 раз).
4. Выключите и вновь включите зажигание.
5. В течение 10 сек нажмите кнопочный выключатель **Valet** количество раз, соответствующее второй цифре Вашего персонального кода (фабричная установка — 1 раз).
6. Выключите и вновь включите зажигание — режим тревоги выключится и двигатель можно завести.

**Примечание.** Если 3 раза подряд был введен неправильный код, система перестанет воспринимать дальнейшие попытки ввода кода в течение некоторого времени.

## Программирование персонального кода отключения системы

**НЕ ВЫБИРАЙТЕ В КАЧЕСТВЕ ПЕРВОЙ ЦИФРЫ СЕКРЕТНОГО КОДА ЧИСЛО 3!**

Функция **F13** должна соответствовать режиму **СЕКРЕТНЫЙ КОД**.

Фабричный код отключения системы — 11.

### Для программирования вашего персонального кода

введите действующий персональный код для разрешения операции смены секретного кода.

1. Снимите систему с охраны.
2. Включите, выключите и затем снова включите зажигание.
3. В течение 10 сек нажмите кнопочный выключатель **Valet** количество раз, соответствующее первой цифре Вашего персонального кода (фабричная установка — 1 раз).
4. Выключите и вновь включите зажигание.
5. В течение 10 сек нажмите кнопочный выключатель **Valet** количество раз, соответствующее второй цифре Вашего персонального кода (фабричная установка — 1 раз).
6. Выключите и вновь включите зажигание.
7. Если введенный код правильный, прозвучит один короткий сигнал сирены.
8. В течение 5 сек выключите зажигание и сразу же выполните процедуру записи нового секретного кода.
9. Нажмите кнопочный выключатель **Valet** 5 раз. Вы услышите один короткий и один длинный сигналы сирены, подтверждающие, что система готова к программированию нового персонального кода.
10. В течение 5 сек после сигналов сирены нажмите кнопку 1 (см. рис. 1, рис. 2) передатчика для начала ввода первой цифры персонального кода. Вы услышите один подтверждающий сигнал сирены.
11. В течение 10 сек нажмите кнопочный выключатель **Valet** количество раз, соответствующее первой цифре Вашего персонального кода (от 1 до 9). Сирена подаст соответствующее количество сигналов, подтверждая ввод первой цифры кода.

12. В течение 10 сек нажмите кнопку 2 передатчика (рис. 1, рис. 2) для начала ввода второй цифры персонального кода. Вы услышите два подтверждающих сигнала сирены.
13. В течение 10 сек нажмите кнопочный выключатель **Valet** количество раз, соответствующее второй цифре Вашего персонального кода (от 1 до 9). Сирена подаст соответствующее количество сигналов, подтверждая ввод второй цифры кода.
14. Включите зажигание. Вы услышите один короткий и один длинный сигналы сирены, подтверждающие, что программирование нового персонального кода закончено.

Обязательно запишите или хорошо запомните Ваш персональный код. Обратите внимание, что если функция **F12** запрограммирована как **СЕКРЕТНЫЙ КОД**, персональный код также будет необходим для отключения функции **Anti-Hi-Jack**.

**Примечание.** Если система не подтверждает ввод секретного кода звуковым сигналом, поставьте систему в охрану с помощью брелока-передатчика, затем снимите систему с охраны и повторите процедуру ввода секретного кода.

## Режим Anti-Hi-Jack (защита от угона и захвата автомобиля)

Дистанционное включение функции **Anti-Hi-Jack Tx** с помощью брелока-передатчика (программируемая **функция F18**).

- 1) Включите зажигание или заведите двигатель.
- 2) Одновременно нажмите и удерживайте кнопки 1 и 2 (см. рис. 1) до появления подтверждающего сигнала в виде трех вспышек габаритных огней.
- 3) Отпустить кнопки брелока.
- 4) Включается 20-секундная задержка.
- 5) В течение следующих 20 сек система начинает подавать короткие звуковые сигналы и периодически включать блокирующие цепи.
- 6) Итого: после 40-секундной задержки включается режим тревоги (звуковая и световая сигнализация).
- 7) Постоянно включаются все блокирующие цепи, приводящие к полной остановке двигателя.

Функция **Anti-Hi-Jack IGN** при включении зажигания (программируемые **функции F19, F20**) и срабатывании концевых выключателей дверей или датчика скорости автомобиля работает следующим образом:

1. функция выключена,
2. активируется при каждом включении зажигания и срабатывании концевого выключателя двери **DOOR(-)** в режиме: закрыто/открыто/закрыто или открыто/закрыто,
3. активируется при каждом включении зажигания и срабатывании концевого выключателя двери **DOOR(+)** в режиме: закрыто/открыто/закрыто,
4. активируется при каждом включении зажигания и движении автомобиля.

### Примечание

После того как включена тревожная сигнализация в режиме **Anti-Hi-Jack**, звуковая и световая сигнализации будут работать до полного разряда аккумулятора автомобиля.

Отключение системы в режиме **Anti-Hi-Jack** возможно только при помощи кнопки **Valet** в режиме простого нажатия кнопки **Valet** или посредством ввода секретного кода.

## Отключение режима Anti-Hi-Jack

Отключение функции **Anti-Hi-Jack** в течение 40 сек после ее включения (т. е. в течение предупредительного цикла, до включения сирены, габаритных огней, внутрисалонного освещения и цепей блокировки двигателя) производится однократным нажатием на кнопочный выключатель **Valet**.





## ПАССИВНАЯ БЛОКИРОВКА ДВИГАТЕЛЯ (функция иммобилайзера) с AV-функцией

Пассивная блокировка двигателя (функция иммобилайзера) обеспечивает автоматическое включение цепей блокировок ARM, ARM' по истечении 20 сек после выключения зажигания.

1. Заглушите двигатель и выключите зажигание. По истечении 20 сек светодиодный индикатор начинает медленно мигать, индицируя активное состояние функции иммобилайзера.

Для выключения пассивной блокировки двигателя

2. Включите зажигание. Система начинает подтверждение активного состояния функции иммобилайзера кратковременными звуковыми сигналами (запуск двигателя невозможен).
  3. Кратковременно нажмите на кнопку снятия с охраны брелока-передатчика для выключения цепей блокировок или нажмите на кнопку **Valet** или введите Секретный код, если включена функция пассивной блокировки **F17/2**.
  4. Кратковременно нажмите кнопку **Valet** или введите Секретный код для выключения цепей блокировок ARM и ARM', если включена функция пассивной блокировки **F17/3 (ПБД с AV-функцией)**, В режиме **F17/3** отключение пассивной блокировки с брелока-передатчика невозможно.
- Если активирована функция **ТУРБОТАЙМЕР**, система задержит включение блокирующих цепей ARM, ARM на время работы турботаймера, обеспечивая работу двигателя без ключа зажигания. Затем двигатель будет автоматически выключен. Далее, по истечении 20 сек, включатся все блокирующие цепи в режиме ПАССИВНОЙ БЛОКИРОВКИ ДВИГАТЕЛЯ.
  - Функция пассивной блокировки двигателя не зависит от состояния функции F21 (AV-триггер).

## Дистанционное управление дополнительными устройствами (канал CH2)

Данная система имеет канал **CH2** (темно-синий провод) управления различными дополнительными устройствами, подключаемыми к системе. Данный канал можно использовать (программируется) для:

- дистанционного открывания багажника автомобиля,
- дистанционного запуска двигателя автомобиля,
- дистанционного управления стеклоподъемником автомобиля,
- дистанционного управления таймерными устройствами,
- управления режимом охраны автомобиля с запущенным двигателем без ключа зажигания,
- управление устройствами триггерного типа. Программируемые функции **ТРИГГЕР1** (управление выходом в любое время и при любом состоянии системы), **ТРИГГЕР2** (включение выхода в любое время при включенном зажигании и при любом состоянии системы, статическое выключение выхода в любое время и при любом состоянии системы).

Для подачи управляющего сигнала на дополнительное устройство по каналу **CH2** используйте брелоки-передатчики согласно табл. 1, табл.2 команд управления системой, а также используйте таблицу программируемых функций для выбора требуемых параметров.

Выход канала **CH2** соединяется с "массой" в течение времени активации канала.

Выход канала **CH2** - слаботочный выход, предназначенный для управления обмоткой дополнительного реле или эквивалентной слаботочной нагрузкой.

## **Дистанционное управление дополнительными устройствами (канал СНЗ)**

**Канал СНЗ** управления дополнительными устройствами можно использовать (программировать) для:

- дистанционного открывания багажника автомобиля,
- дистанционного запуска двигателя автомобиля,
- дистанционного управления таймерными устройствами,
- управления устройствами по заданным временным интервалам,

**Выход канала СНЗ** соединяется с "массой" в течение времени активации канала. Активация канала выполняется сразу при нажатии на кнопку **СНЗ**.

Для подачи управляющего сигнала на дополнительное устройство по каналу **СНЗ** используйте брелоки-передатчики согласно табл. 1, табл.2 команд управления системой, а также используйте таблицу программируемых функций для выбора требуемых параметров.

**Выход канала СНЗ** - два вывода нормально разомкнутого реле с током нагрузки не более 1 А.

### **Примечание**

Если выход канала **СНЗ** был активизирован в то время, когда система находилась в режиме охраны, то система одновременно отключит датчик удара и триггер капота/багажника для того, чтобы открывание багажника не вызвало срабатывания системы. После того как багажник будет закрыт, система опять автоматически возьмет эту цель под охрану.

## **Дистанционное управление дополнительными устройствами (канал СН4)**

Данная система имеет канал **СН4** (зеленый с белой полосой провод) управления различными дополнительными устройствами, подключаемыми к системе. Данный канал можно использовать (программируется) для:

- дистанционного управления таймерными устройствами,
- импульсного выхода отрицательной полярности на 1/10/20/30 сек при постановке системы на охрану: (вариант использования - как выход управления стеклоподъемниками, электрическим люком и т.д.),
- импульсного выхода отрицательной полярности на 20 сек при снятии системы с охраны (вариант использования - выход управления вежливой подсветкой). Включение зажигания отменит действие импульса в любое время.

**Выход канала СН4** соединяется с "массой" в течение времени активации канала.

**Выход канала СН4** - слаботочный выход, предназначенный для управления обмоткой дополнительного реле или эквивалентной слаботочной нагрузкой,

## **Дистанционное управление дополнительными устройствами (канал АRM)**

Данный канал можно использовать (программировать) для:

- дополнительного выхода блокировки АRM,
- управления выключением турбированных двигателей или другой автоматики.

**Выход канала АRM** соединяется с "массой" в течение времени активации канала.

**Выход канала ARM** - слаботочный выход, предназначенный для управления обмоткой дополнительного реле или эквивалентной слаботочной нагрузкой.

## **Дистанционное управление дополнительными устройствами (канал CH5)**

Данная система имеет канал **CH5** (серый провод) управления различными дополнительными устройствами, подключаемыми к системе. Данный канал можно использовать (программируется) для:

- дополнительного выхода блокировки,
- управления дополнительным пейджерным устройством.

**Выход канала CH5** соединяется с "массой" в течение времени активации канала.

**Выход канала CH5** - слаботочный выход, предназначенный для управления обмоткой дополнительного реле или эквивалентной слаботочной нагрузкой.

## **Дистанционное управление дополнительными устройствами (канал CH6)**

Данная система имеет канал **CH6** (провода синий с красной полосой и синий с черной полосой) управления различными дополнительными устройствами, подключаемыми к системе. Данный канал программируется как:

- импульсный выход отрицательной полярности на 20 сек при снятии системы с охраны (вариант использования - выход управления вежливой подсветкой). Включение зажигания отменит действие импульса в любое время,
- управление выключением турбированных двигателей или другой автоматики,
- W-ТРИГГЕР - запуск и сброс канала по радиосигналу с брелока двусторонней связи в реальном времени (по суточному таймеру - часы, минуты),
- W-импульс 1 сек - запуск канала по радиосигналу с брелока двусторонней связи в реальном времени (по суточному таймеру - часы, минуты),
- W-импульсы 1/0,5/1 сек - запуск канала по радиосигналу с брелока двусторонней связи в реальном времени (по суточному таймеру - часы, минуты).

### **Примечание**

Для разрешения или запрета управления каналом **CH6** в режиме "W-функций" нажать и отпустить комбинацию кнопок **F(5)+4**.

- Управление разрешено - "SET"-индикатор на LCD.
- Управление запрещено - нет индикатора "SET" на LCD.

**Выход канала CH6** соединяется с "массой" в течение времени активации канала.

**Выход канала CH6** - два вывода нормально разомкнутого реле с током нагрузки не более 1 А.

### **Примечание**

Если выход канала **CH6** был активизирован в то время, когда система находилась в режиме охраны, то система одновременно на некоторое время отключит датчик удара для того, чтобы открывание багажника не вызвало срабатывания системы. После того как багажник будет закрыт, система опять автоматически возьмет эту цепь под охрану.

## Функция турботаймера

Функция турботаймера может быть активирована на физических линиях каналов **ARM** и **СНБ** посредством программирования функций **F22/2** и **F24/3**. Линии активируются поворотом ключа зажигания в положение "Зажигание ВКЛЮЧЕНО" и остаются в этом состоянии неограниченно долго, пока включено зажигание. **ВЫКЛЮЧЕНИЕ ЗАЖИГАНИЯ** приводит к включению таймера задержки деактивации линий, программируемого функцией F1 (на 1/2/3/10/30 мин). Таким образом, по истечении заданного в F1 времени линии турботаймеров перейдут в неактивное состояние.

Возможно экстренное отключение работы турботаймера только с помощью брелока-передатчика в любое время.

### Сброс АКТИВНОГО СОСТОЯНИЯ турботаймера

1. Выньте ключ из замка зажигания автомобиля.
2. В течение 1 сек дважды нажмите на кнопку 3 (рис. 1).
3. Система должна подтвердить получение команды двумя короткими звуковыми сигналами и одним коротким световым сигналом затем сбросить канал турботаймера.

## Программирование кодов новых передатчиков и транспондеров

Обратите внимание, что при программировании нового передатчика в память системы все ранее запрограммированные коды передатчиков стираются, поэтому при программировании дополнительных передатчиков имеющиеся передатчики должны быть запрограммированы заново.

### Внимание!

Так как в передатчиках используется постоянно меняющийся (динамический) код, в некоторых ситуациях (например, при нажатии кнопок брелока более 30 раз вне зоны действия системы) может произойти рассинхронизация брелоков и системы. В этом случае подойдите к автомобилю и в течение одной секунды дважды нажмите кнопку 1 (рис. 1, рис. 2) передатчика. Синхронизация будет восстановлена, и брелок вновь сможет управлять системой.

## Программирование передатчиков

Запись кодов новых передатчиков (**F13** - состояние "Valet").

### Внимание!

Помните, что каждая операция должна быть выполнена в течение 5 сек после предыдущей операции. Если 5-секундный интервал превышен, система автоматически выйдет из режима программирования, что будет подтверждено одним коротким и одним длинным сигналами сирены. Если в процессе программирования было выключено зажигание, система немедленно выйдет из режима программирования, подтвердив это одним коротким и одним длинным сигналами сирены.

1. Снимите систему с охраны, сядьте в автомобиль и включите зажигание.
2. Нажмите кнопочный выключатель **Valet** 3 раза. Вы услышите один сигнал сирены, подтверждающий, что система готова к программированию новых передатчиков.

Нажмите и удерживайте кнопку 1 (рис. 1) первого передатчика, до тех пор, пока Вы не услышите длинный сигнал сирены, подтверждающий, что программирование первого передатчика закончено (каналы передатчика будут запрограммированы автоматически). При этом СИД начнет редко мигать.

3. Нажмите и удерживайте кнопку 1 (рис. 1) второго передатчика, до тех пор, пока Вы не услышите длинный сигнал сирены, подтверждающий, что программирование второго передатчика закончено. При этом СИД начнет редко мигать.
4. Повторите операцию 3 для остальных передатчиков.
5. Для записи кода активного противоразбойного транспондера включите (или выключите, а затем включите) его питание. Система подтвердит запись кода звуковым сигналом.
6. Для выхода из режима программирования передатчиков:
  - а) выключите зажигание или
  - б) подождите 8 сек, не производя никаких действий.

Вы услышите один короткий и один длинный сигналы сирены, подтверждающие выход из режима программирования передатчиков, а СИД системы погаснет.

### **Запись кодов новых передатчиков (F13 - состояние Секретный код)**

1. Снимите систему с охраны с помощью брелока или вводом Секретного кода кнопкой "**Valet**", т.е.
  - а) включите, выключите а затем включите зажигание,
  - б) с помощью переключателя **Valet** введите первую цифру кода (количество нажатий кнопки **Valet** соответствует одной цифре кода),
  - в) выключите, а затем включите зажигание,
  - г) с помощью переключателя **Valet** введите вторую цифру кода (количество нажатий кнопки **Valet** соответствует второй цифре кода),
  - д) выключите, а затем включите зажигание. Система должна подтвердить звуковым сигналом ввод правильного кода.
2. Нажмите кнопочный выключатель **Valet** 3 раза. Вы услышите один длинный сигнал сирены.
3. Нажмите кнопку 1 (рис. 1, рис. 2) первого брелока-передатчика. Система подтвердит запись нового кода брелока в память звуковым сигналом.
4. Нажмите кнопку 1 (рис. 1, рис. 2) второго брелока-передатчика. Система подтвердит запись нового кода брелока в память звуковым сигналом.
5. Для записи кода активного противоразбойного транспондера включите (или выключите, а затем включите) его питание. Система подтвердит запись кода звуковым сигналом.



#### **Внимание!**

Помните, что каждая операция записи кодов новых брелоков удаляет из памяти коды старых брелоков и должна быть выполнена для всех брелоков за один раз. Система поддерживает в памяти до четырех кодов брелоков независимо от того, коды четырех разных брелоков или один и тот же код записывается в систему четыре раза.

# Программируемые функции системы SHERIFF ZX-900 LCD

FN#	1 тон	2 тона	3тона	4 тона	5 тонов
	Одно нажатие на ARM/DISARM	2 нажатия на ARM/DISARM	3 нажатия на ARM/DISARM	4 нажатия на ARM/DISARM	5 нажатий на ARM/DISARM
F1: ДЛИТЕЛЬНОСТЬ ИМПУЛЬСА ТУРБОТАЙМЕРА	1 мин	2 мин	3 мин	10 мин	30 мин
F2: Ограничение ложных срабатываний	ВЫКЛ	ВКЛ			
F3: Запирание дверей при ВКЛЮЧЕНИИ зажигания	ВЫКЛ	ВКЛ	СПИДОМЕТР		
F4: Авт. Отпирание при ВКЛЮЧЕНИИ зажигания	ВЫКЛ	ВКЛ			
F5: Автоматическая перепостановка на охрану	ВЫКЛ	ВКЛ	ВКЛ с запер ДВЕРЕЙ		
F6: Задержка постановки на охрану	5 сек	10 сек	35 сек		
F7: Длительный импульс запирания/Отпирания	0,5 сек	1 сек	3,5 сек	Два имп. отпир. по 1 сек	
F8: Охрана при запущенном двигателе	ВЫКЛ	ВКЛ	ВКЛ с мигающим светом	ВКЛ с постоянным светом	
F9: Управляемый КАНАЛ CH2	ВЫХОД(-) по мере удержания кнопки	ВЫХОДНОЙ ИМПУЛЬС (-) 1 сек	ВЫХОДНОЙ ИМПУЛЬС (-) 30 сек	ВЫХОД (-) ТРИГГЕРА 1 [работает всегда]	ВЫХОД (-) ТРИГГЕРА 2 (работает только при ВКЛ зажигания.)
F10: Управляемый КАНАЛ CH3 (кнопка 5)	ВЫХОДНОЙ ИМПУЛЬС (-) 1 сек (без задержки)	ВЫХОДНОЙ ИМПУЛЬС (-) 3,5 сек (без задержки)	ВЫХОДНОЙ ИМПУЛЬС (-) 12 сек (без задержки)	Двойной импульс (-) 0,4/0,3/0,4 сек (без задержки)	Двойной импульс (-) 1/0,5/1 сек (без задержки)
F11: Программируемый КАНАЛ CH4	Отрицательный имп. 1 сек при постановке на охрану	Отрицательный имп. 10 сек при постановке на охрану	Отрицательный имп. 15 сек при постановке на охрану	Отрицательный имп. 30 сек при постановке на охрану	Отрицательный имп. 20 сек при снятии системы с охраны (вежливая подсветка)
F12: Восстановление заводских настроек	ВЫКЛ	ВОССТ.			
F13: Отключение системы	Valet	Секретный код			
F14: Противоразбойная карта	ВЫКЛ	ВКЛ	ВКЛ с ANTI-HI-JACK		
F15: Сигнал предупреждения включения зажигания в состоянии снято с охраны	ВЫКЛ	ВКЛ			
F16: INST2 (-) дополнительный входной триггер	INST1(-)дополн. входной триггер	ВХОД СПИДОМЕТРА			
F17: Пассивная блокировка двигателя (функция иммобилайзера)	ВЫКЛ	ВКЛ (выключение блокировки транмиттером или кнопкой Valet/Code)	ВКЛ (выключение блокировки ТОЛЬКО кнопкой Valet/Code)		
F18: Включение ANTI-HI-JACK с брелока-передатчика (TX)	ВЫКЛ	ВКЛ			
F19: Включение ANTI-HI-JACK 1 при включении зажигания	ВЫКЛ	ВКЛ	ВКЛ с DOOR(-)		

FN#	1 тон	2 тона	3 тона	4 тона	5 тонов
F20: Включение ANTI-HI-JACK 2 при включении зажигания	ВЫКЛ	ВКЛ с D00R(+)	СПИДОМЕТР		
F21: AV-триггер	ВЫКЛ	ВКЛ			
F22: ARM(-)	ARM(-)	Выход(-) ТУРБОТАЙМЕРА			
F23: Программируемый КАНАЛ СН5	ARM(-)	Выход(-) ПЕЙДЖЕРА			
F24: Программируемый КАНАЛ СН6	Отрицательный имп, 20 сек при снятии системы с охраны (вежливая подсветка)	Выход(-) ТУРБОТАЙМЕРА	W-ТРИГГЕР(-) запуск и сброс канала по реальному времени	W-ИМПУЛЬС(-) 1 сек запуск по реальному времени	W-ИМПУЛЬС(-) 1,0,5/1 сек запуск по реальному времени
F25: Закреть ВСЕ (функция комфорт)	ВЫКЛ	10 сек	15 сек	22 сек	30 сек
F26: Пассивная постановка	ВЫКЛ	ВКЛ			
F27: Блокировка дверей при пассивной постановке на охрану	ВЫКЛ	ВКЛ			

Заводские установки.

## Программирование функций системы

Перепрограммирование состояний функций с F1 по F11 доступно всегда независимо от состояния функции F13 без ввода секретного кода.

Если F13 установлена в режим Valet, перепрограммирование осуществляется обычным образом с F1 и до F27 включительно.

Если F13 установлена в режим Секретный код, перепрограммирование состояний функций F12 - F23 возможно только после ввода секретного кода.

1. Введите секретный код.
2. Программируйте функции в последовательности F1, F2 — F27.

Если секретный код не введен, возможно перепрограммирование функций только с F1 по F11, при попытке перейти к функции F12 система автоматически выходит из режима программирования.

Система автоматически выходит из режима перепрограммирования после 15 сек ожидания или сразу после выключения зажигания.

### 1. Вход в режим программирования (F13 — состояние Valet)

1. Снимите систему с охраны с помощью брелока или кнопки Valet.
2. Включите зажигание.



3. В течение 3 сек после включения зажигания нажмите кнопочный выключатель **Valet** 3 раза. Вы услышите один длинный сигнал сирены.
4. В течение 3 сек после сигнала сирены выключите зажигание. Вы услышите один короткий и один длинный сигналы сирены.
5. В течение 3 сек после сигналов сирены включите зажигание. Вы автоматически войдете в режим программирования функции F1. СИД начнет мигать одиночными вспышками.

В режиме программирования той или иной функции количество вспышек СИД соответствует номеру программируемой функции, а один, два и т.д. сигналов сирены показывают состояние этой функции.

### После сигналов сирены Вы можете либо

- изменить состояние данной функции (нажав кнопку 1 (рис .1) передатчика). При этом Вы опять услышите 1 или 2 или 3 или 4 или 5 сигналов сирены соответственно новому состоянию функции,
- перейти к следующей функции (нажав один раз кнопочный выключатель **Valet**),
- выйти из режима программирования (например, выключив зажигание).

### Примечание

Не допускайте, чтобы между Вашими действиями прошло больше 10 сек, иначе система автоматически выйдет из режима программирования, и Вы услышите один короткий и один длинный сигналы сирены.

## 2. Вход в режим программирования (F13 - состояние Секретный код):

1. Снимите систему с охраны с помощью брелока или кнопки **Valet** вводом секретного кода
  - а) включите, выключите затем включите зажигание,
  - б) с помощью переключателя **Valet** введите первую цифру кода,
  - в) выключите, а затем включите зажигание,
  - г) с помощью переключателя **Valet** введите вторую цифру кода,
  - д) выключите, а затем включите зажигание. Система должна подтвердить звуковым сигналом ввод правильного кода.
2. Нажимайте кнопочный выключатель **Valet** 3 раза. Вы услышите один длинный сигнал сирены.
3. В течение 3 сек после сигнала сирены выключите зажигание. Вы услышите один короткий и один длинный сигналы сирены.
4. В течение 3 сек после сигналов сирены включите зажигание. Вы автоматически войдете в режим программирования функции F1. СИД начнет мигать одиночными вспышками.

В режиме программирования той или иной функции количество вспышек СИД соответствует номеру программируемой функции, а один, два и т.д. сигналов сирены показывают состояние этой функции.

### После сигналов сирены Вы можете

- изменить состояние данной функции (нажав кнопку 1 (рис .1) передатчика). При этом Вы опять услышите 1 или 2 или 3 или 4 или 5 сигналов сирены соответственно новому состоянию функции,
- перейти к следующей функции (нажав один раз кнопочный выключатель **Valet**),
- выйти из режима программирования (например, выключив зажигание).

### Примечание

Не допускайте, чтобы между Вашими действиями прошло больше 10 сек, иначе система автоматически выйдет из режима программирования, и Вы услышите один короткий и один длинный сигналы сирены.

## Режимы работы светодиодного индикатора системы СИД, установленного в приборную панель автомобиля

Частое мигание	Пассивная постановка системы на охрану
Медленное мигание	Система поставлена на охрану
Выключен	Система снята с охраны
Горит постоянно	Режим Valet
Одна вспышка... пауза	Сработала основная зона первого датчика удара
Две вспышки... пауза	Сработала основная зона второго датчика удара
Три вспышки... пауза	Сработал триггер капота/багажника. <b>INST1(-), INST2(-) = INST1(-)</b>
Четыре вспышки... пауза	Сработал триггер концевых выключателей дверей, <b>DOOR(-), DOOR(+)</b>

### Короткие сигналы подтверждения, подаваемые сиреной системы

1 звуковой сигнал	Система поставлена на охрану
2 звуковых сигнала	Система снята с охраны
3 звуковых сигнала	Система находится на охране, но открыты дверь, капот или багажник автомобиля
4 звуковых сигнала	Предупреждение о срабатывании системы при снятии с охраны

### Режимы работы габаритных огней автомобиля

1 вспышка	Система поставлена на охрану
2 вспышки	Система снята с охраны
3 вспышки	Система находится на охране, но открыты дверь, капот или багажник автомобиля
4 вспышки	Предупреждение о срабатывании системы при снятии с охраны
5 вспышек	Поиск автомобиля на паркинге

### **Примечание**

Если сигнализация срабатывала в Ваше отсутствие, то при снятии системы с охраны прозвучат четыре коротких звуковых сигнала и четыре раза мигнут габаритные огни или указатели поворотов, а светодиодный индикатор будет мигать по коду, который соответствует той зоне, которая срабатывала в Ваше отсутствие.

Перед запуском двигателя автомобиля посмотрите, как мигает светодиодный индикатор на приборной панели автомобиля. Количество вспышек светодиодного индикатора указывает на ту охраняемую системой зону, которая вызвала срабатывание системы в Ваше отсутствие. Более подробная информация приводится в разделе "Сигналы предупреждения о попытке проникновения в автомобиль" данного руководства.

Попытка снять систему с охраны после того, как система сработала (включилась сирена сигнализации), приведет только к отключению звуковой сигнализации. Система не будет снята с охраны. Для того чтобы снять систему с охраны, необходимо нажать кнопку постановки на охрану/снятия с охраны на брелоке-передатчике, когда система не подает звуковую сигнализацию.

## **Замена элементов питания**

В корпусе передатчика установлен маленький красный светодиод, который подтверждает нажатие кнопок передатчика, а также показывает состояние батарейки. По мере разряда батарейки Вы можете заметить уменьшение дальности действия передатчика.

Для замены батарейки

- 1) откройте крышку, отвернув маленький винт с обратной стороны корпуса передатчика,
- 2) извлеките севшую батарейку, запомните полярность ее установки и распорядитесь ею должным образом,
- 3) установите новую батарейку (типа GP23A), убедитесь в соблюдении полярности,
- 4) осторожно установите крышку, не повредив светодиод или переключатели на монтажной плате, заверните маленький винт с обратной стороны корпуса передатчика.

# **УСТАНОВКА СИСТЕМЫ**

## **Установка основных компонентов системы**

### **Подключение проводов системы**



#### **ВНИМАНИЕ!**

При подключении дополнительных реле к выходам охранной системы убедитесь в наличии демпфирующего диода на контактах управления реле. Подключайте выход охранной системы к дополнительному реле только со стороны анода демпфирующего диода. Делайте все подключения проводов охранной системы только со снятыми предохранителями цепей питания охранной системы. При отсутствии демпфирующего диода в составе дополнительного реле полярность его подключения произвольная.

### **Предупреждение**

Непосредственное подключение слаботочных выходов каналов к исполнительному сильно-точному входу цепи открывания замка багажника автомобиля, а также к входу некоторых устройств дистанционного запуска двигателя автомобиля приведет к повреждению основного блока охранной системы.

## Управление открыванием багажника

Подключите выбранный провод канала управления к контакту управления реле типа **AS-9256** (или эквивалентного автомобильного реле, рассчитанного на ток 30 А). Подключите провода к другим контактам реле в соответствии с Вашей схемой управления. Схема примерного использования канала 2 для управления открыванием багажника приведена ниже:

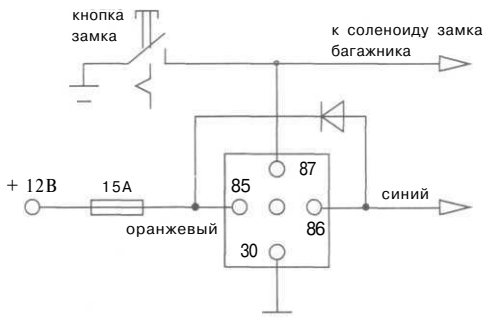

## Стандартные конфигурации запираения/отпираения дверей автомобиля

### Трехпроводная цепь отпираения/запираения дверей отрицательной полярности

При установке системы в таких автомобилях темно-зеленый и темно-синий провода запираения/отпираения дверей автомобиля не используются.

Оранжевый провод и синий провод с белой полосой должны быть подключены к "массе" (металлической детали кузова автомобиля).

Желтый провод - это импульсный выход запираения отрицательной полярности, и он должен быть подключен к проводу управления штатным реле запираения отрицательной полярности.

Белый провод - это импульсный выход отпираения отрицательной полярности, и он должен быть подключен к проводу управления штатным реле отпираения отрицательной полярности.

Схема управления каналом центрального замка с отрицательным триггером приведена ниже:

### Отрицательный триггер (большинство автомобилей японского производства)

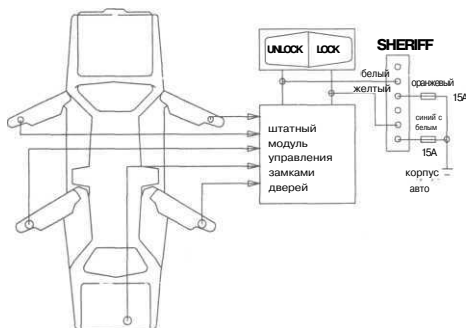

## Трехпроводная цепь отпирания/запирания дверей положительной полярности

При установке системы в таких автомобилях темно-зеленый и темно-синий провода запира-ния/отпирания дверей автомобиля не используются.

Оранжевый провод и синий провод с белой полосой должны быть подключены к источнику питания +12 В.

Желтый провод - это импульсный выход запираения положительной полярности, и он должен быть подключен к проводу управлению штатным реле запираения положительной полярности.

Белый провод - это импульсный выход отпирания положительной полярности, и он должен быть подключен к проводу управления штатным реле отпирания положительной полярности.

Схема управления каналом центрального замка с положительным триггером приведена ниже.

### Положительный триггер (большинство легковых автомобилей «Дженерал Моторс»)

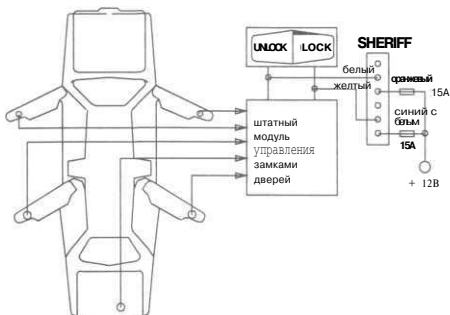

## Пятипроводная цепь отпирания/запирания дверей с изменением полярности

При установке системы на таких автомобилях необходимо перерезать штатные провода управления электроприводами замков дверей автомобиля. Эти провода проложены от основного переключателя запираения/отпирания к дополнительным переключателям запираения/отпирания, а от них - к электроприводам дверных замков.

Перережьте штатный провод запираения и подключите желтый провод системы к тому концу перерезанного штатного провода, который идет к дополнительным переключателям (электроприводам замков дверей). Подключите зеленый провод к тому концу перерезанного штатного провода, который идет к основному переключателю.

Перережьте штатный провод отпирания и подключите белый провод системы к тому концу перерезанного штатного провода, который идет к дополнительным переключателям (электроприводам замков дверей). Подключите синий провод к тому концу перерезанного штатного провода, который идет к основному переключателю.

Оранжевый провод и синий провод с белой полосой должны быть подключены к источнику питания +12 В, защищенному предохранителем.

**Эксплуатация.** Мастер-установщик обязательно должен пометить в руководстве пользователя все установленные опции и запрограммированные настройки и полностью разъяснить владельцу автомобиля правила эксплуатации охранной системы.

## СХЕМА УПРАВЛЕНИЯ ВАКУУМНЫМИ СИСТЕМАМИ Mercedes-Benz, Audi

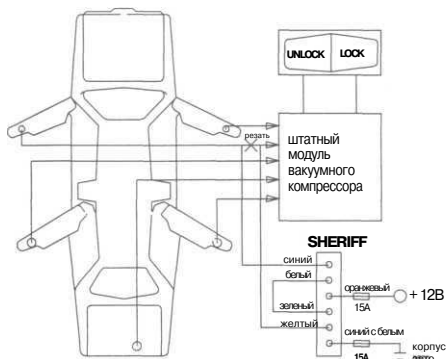

# Схема включения ZX-900 SHERIFF

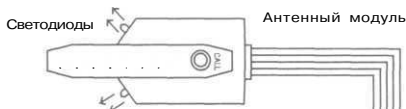

Н.З. контакт реле отпирания	синий
ОБЩИЙ контакт реле отпирания	белый
Н.З. контакт реле отпирания	оранжевый 15А
Н.З. контакт реле заперан.	зеленый
ОБЩИЙ контакт реле заперан.	желтый
Н.З. контакт реле заперан.	синий с белым 15А

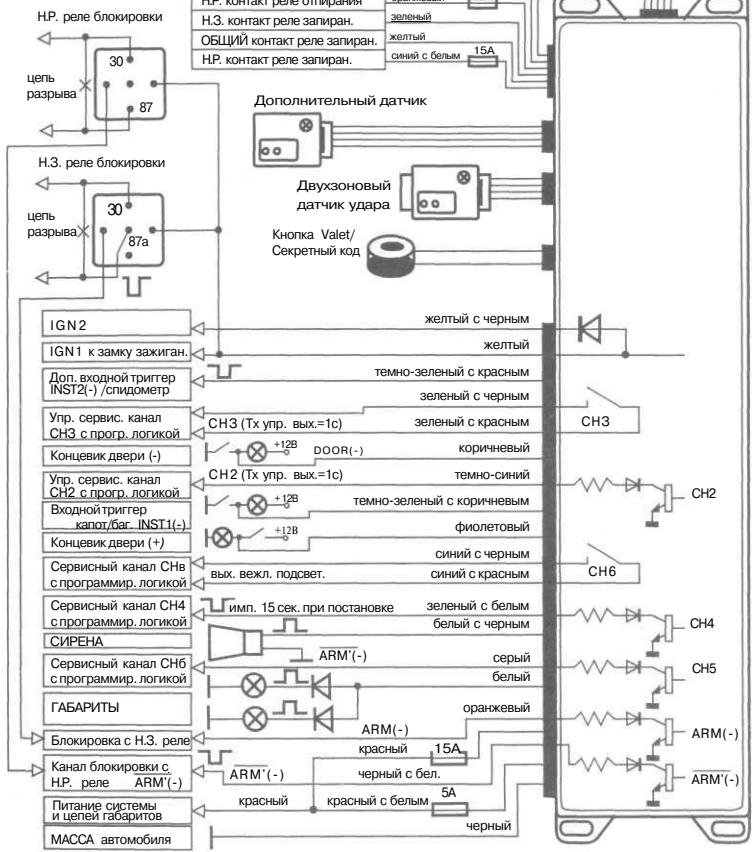

\* Выбор функции сервисного канала управления осуществляется согласно таблице программирования.  
 \*\* На схеме указаны функции сервисных каналов запрограммированных по умолчанию (заводская установка).

# Дополнительные полезные схемы управления внутрисалонным освещением

## ВНУТРИСАЛОННОЕ ОСВЕЩЕНИЕ С ОТРИЦАТЕЛЬНОЙ ПОЛЯРНОСТЬЮ

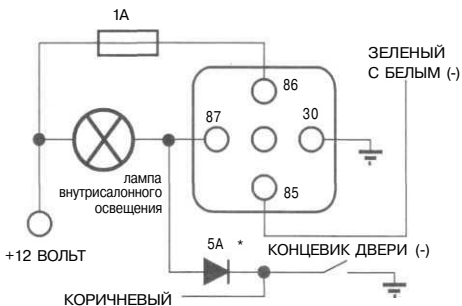

\* Дополнительный развязывающий диод  
(устанавливается при необходимости).

## ВНУТРИСАЛОННОЕ ОСВЕЩЕНИЕ С ПОЛОЖИТЕЛЬНОЙ ПОЛЯРНОСТЬЮ

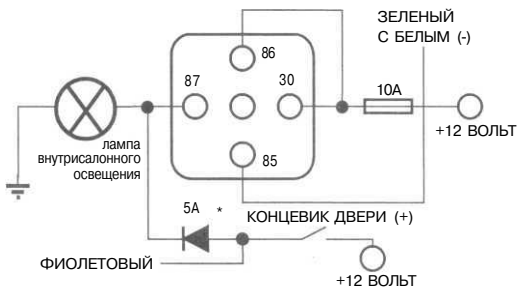

\* Дополнительный развязывающий диод  
(устанавливается при необходимости).



## Пример использования линий IGN1(+) и IGN2(+) в режиме ТУРБОТАЙМЕРА или ТРИГГЕР1, ТРИГГЕР2 дистанционного управления зажиганием

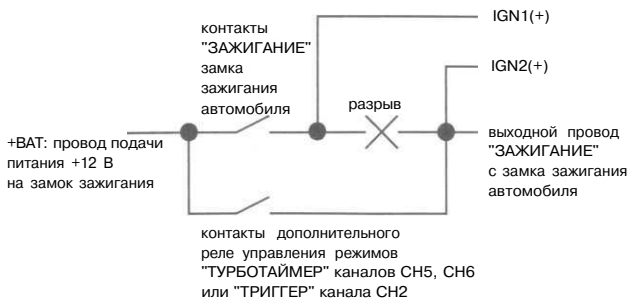

### Использование датчика скорости

Если в Вашем автомобиле установлен электронный датчик скорости, Вы можете использовать его в качестве инициатора автоматического запираения замков дверей в автомобиле или включения режима **Anti-Hi-Jack**. Для этого

- 1) запрограммируйте функцию **F15 INST (-)** в режим "Вход спидометра",
- 2) подключите темно-зеленый провод с красной полосой к сигнальному проводу датчика скорости автомобиля,
- 3) запрограммируйте требуемые функции **F3.3/F18.4**.

### Комплектация ZX-900 SHERIFF

1. Брелок двусторонней связи с LCD-дисплеем (5 кн.)	1 шт.
2. Дополнительный брелок дистанционного управления (4 кн.)	1 шт.
3. Противоразбойный активный транспондер	1 шт.
4. Центральный процессорный модуль	1 шт.
5. Антенный модуль	1 шт.
6. Двухзоновый датчик удара	1 шт.
7. Светодиодный индикатор синего свечения	1 шт.
8. Сервисная кнопка VALET	1 шт.
9. Кнопка капота (багажника)	1 шт.
10. Комплект проводов	1 шт.
11. Руководство пользователя и инструкция по установке	1 шт.